

**Washing Machine**  
**Skalbimo mašina**  
**Perilica rublja**  
**Перална машина**

**WNF 5100 WE**  
**WNF 5180 WE**

**User's Manual**  
**Vartotojo vadovas**  
**Korisnički priručnik**  
**Ръководство за употреба**

**Blomberg**

# 1 Important safety instructions

This section contains safety instructions that will help protect from risk of personal injury or property damage. Failure to follow these instructions shall void any warranty.

## General safety

- This product should not be used by persons with physical, sensory or mental disorders or unlearned or inexperienced people (including children) unless they are attended by a person who will be responsible for their safety or who will instruct them accordingly for use of the product.
- Never place the product on a carpet-covered floor; otherwise, lack of airflow beneath the machine will cause electrical parts to overheat. This will cause problems with your product.
- Do not operate the product if the power cable / plug is damaged. Call the Authorized Service Agent.
- Have a qualified electrician connect a 16-Ampere fuse to the installation location of the product.
- If the product has a failure, it should not be operated unless it is repaired by the Authorized Service Agent. There is the risk of electric shock!
- This product is designed to resume operating in the event of powering on after a power interruption. If you wish to cancel the programme, see "Cancelling the programme" section.
- Connect the product to a grounded outlet protected by a fuse complying with the values in the "Technical specifications" table. Do not neglect to have the grounding installation made by a qualified electrician. Our company shall not be liable for any damages that will arise when the product is used without grounding in accordance with the local regulations.
- The water supply and draining hoses must be securely fastened and remain undamaged. Otherwise, there is the risk of water leakage.
- Never open the loading door or remove the filter while there is still water in the drum. Otherwise, risk of flooding and injury from hot water will occur.
- Do not force open the locked loading door. The loading door will be ready to open just a few minutes after the washing cycle comes to an end. In case of forcing the loading door to open, the door and the lock mechanism may get damaged.
- Unplug the product when not in use.
- Never wash the product by spreading or pouring water onto it! There is the risk of electric shock!
- Never touch the plug with wet hands! Never unplug by pulling on the cable, always pull out by grabbing the plug.
- Use detergents, softeners and supplements suitable for automatic washing machines only.
- Follow the instructions on the textile tags and on the detergent package.
- The product must be unplugged during installation, maintenance, cleaning and repairing

procedures.

- Always have the installation and repairing procedures carried out by the Authorized Service Agent. Manufacturer shall not be held liable for damages that may arise from procedures carried out by unauthorized persons.

## Intended use

- This product has been designed for domestic use. It is not suitable for commercial use and it must not be used out of its intended use.
- The product must only be used for washing and rinsing of laundry that are marked accordingly.
- The manufacturer waives any responsibility arisen from incorrect usage or transportation.

## Children's safety

- Electrical products are dangerous for the children. Keep children away from the product when it is in use. Do not let them to tamper with the product. Use child lock to prevent children from intervening with the product.
- Do not forget to close the loading door when leaving the room where the product is located.
- Store all detergents and additives in a safe place away from the reach of the children.

## 2 Installation

Refer to the nearest Authorised Service Agent for installation of the product. To make the product ready for use, review the information in the user manual and make sure that the electricity, tap water supply and water drainage systems are appropriate before calling the Authorized Service Agent. If they are not, call a qualified technician and plumber to have any necessary arrangements carried out.

**i** Preparation of the location and electrical, tap water and waste water installations at the place of installation is under customer's responsibility.

**⚠** Installation and electrical connections of the product must be carried out by the Authorized Service Agent. Manufacturer shall not be held liable for damages that may arise from procedures carried out by unauthorized persons.

**⚠** Prior to installation, visually check if the product has any defects on it. If so, do not have it installed. Damaged products cause risks for your safety.

**i** Make sure that the water inlet and discharge hoses as well as the power cable are not folded, pinched or crushed while pushing the product into its place after installation or cleaning procedures.

## Appropriate installation location

- Place the machine on a rigid floor. Do not place it on a long pile rug or similar surfaces.
- Total weight of the washing machine and the dryer -with full load- when they are placed on top of each other reaches to approx. 180 kilograms. Place the product on a solid and flat floor that has sufficient load carrying capacity!
- Do not place the product on the power cable.
- Do not install the product at places where

temperature may fall below 0°C.

- Place the product at least 1 cm away from the edges of other furniture.

### Removing packaging reinforcement

Tilt the machine backwards to remove the packaging reinforcement. Remove the packaging reinforcement by pulling the ribbon.

### Removing the transportation locks

- ⚠ Do not remove the transportation locks before taking out the packaging reinforcement.
  - ⚠ Remove the transportation safety bolts before operating the washing machine, otherwise, the product will be damaged.
1. Loosen all the bolts with a spanner until they rotate freely (C).
  2. Remove transportation safety bolts by turning them gently.
  3. Attach the plastic covers supplied in the User Manual bag into the holes on the rear panel. (P)

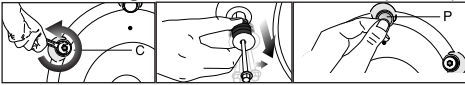

- ⓘ Keep the transportation safety bolts in a safe place to reuse when the washing machine needs to be moved again in the future.
- ⓘ Never move the product without the transportation safety bolts properly fixed in place!

### Connecting water supply

- ⓘ The water supply pressure required to run the product is between 1 to 10 bars (0.1 – 10 MPa). It is necessary to have 10 – 80 liters of water flowing from the fully open tap in one minute to have your machine run smoothly. Attach a pressure reducing valve if water pressure is higher.
  - ⓘ If you are going to use the double water-inlet product as a single (cold) water-inlet unit, you must install the supplied stopper to the hot water valve before operating the product. (Applies for the products supplied with a blind stopper group.)
  - ⓘ If you want to use both water inlets of the product, connect the hot water hose after removing the stopper and gasket group from the hot water valve. (Applies for the products supplied with a blind stopper group.)
- ⚠ Models with a single water inlet should not be connected to the hot water tap. In such a case the laundry will get damaged or the product will switch to protection mode and will not operate.
  - ⚠ Do not use old or used water inlet hoses on the new product. It may cause stains on your laundry.
1. Connect the special hoses supplied with the product to the water inlets on the product. Red hose (left) (max. 90 °C) is for hot water inlet, blue hose (right) (max. 25 °C) is for cold water inlet.

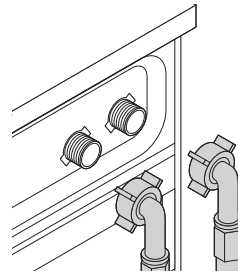

- ⚠ Ensure that the cold and hot water connections are made correctly when installing the product. Otherwise, your laundry will come out hot at the end of the washing process and wear out.
2. Tighten all hose nuts by hand. Never use a wrench when tightening the nuts.

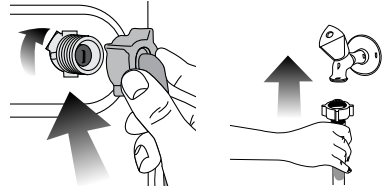

3. Open the taps completely after making the hose connection to check for water leaks at the connection points. If any leaks occur, turn off the tap and remove the nut. Retighten the nut carefully after checking the seal. To prevent water leakages and damages caused by them, keep the taps closed when the machine is not in use.

### Connecting to the drain

- The end of the drain hose must be directly connected to the wastewater drain or to the washbasin.
- ⚠ Your house will be flooded if the hose comes out of its housing during water discharge. Moreover, there is risk of scalding due to high washing temperatures! To prevent such situations and to ensure smooth water intake and discharge of the machine, fix the end of the discharge hose tightly so that it cannot come out.
- The hose should be attached to a height of at least 40 cm, and 100 cm at most.
  - In case the hose is elevated after laying it on the floor level or close to the ground (less than 40 cm above the ground), water discharge becomes more difficult and the laundry may come out excessively wet. Therefore, follow the heights described in the figure.

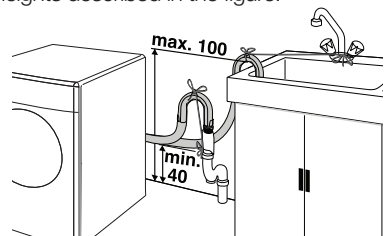

- To prevent flowing of dirty water back into the machine and to allow for easy discharge, do not immerse the hose end into the dirty water or drive it in the drain more than 15 cm. If it is too long, cut it short.
- The end of the hose should not be bent, it should not be stepped on and the hose must not be pinched between the drain and the machine.
- If the length of the hose is too short, use it by adding an original extension hose. Length of the hose may not be longer than 3.2 m. To avoid water leak failures, the connection between the extension hose and the drain hose of the product must be fitted well with an appropriate clamp as not to come off and leak.
- Power cable plug must be within easy reach after installation.
- The voltage and allowed fuse or breaker protection are specified in the "Technical specifications" section. If the current value of the fuse or breaker in the house is less than 16 Amps, have a qualified electrician install a 16 Amp fuse.
- The specified voltage must be equal to your mains voltage.
- Do not make connections via extension cables or multi-plugs.

 Damaged power cables must be replaced by the Authorized Service Agents.

## Adjusting the feet

 In order to ensure that the product operates more silent and vibration-free, it must stand level and balanced on its feet. Balance the machine by adjusting the feet. Otherwise, the product may move from its place and cause crushing and vibration problems.

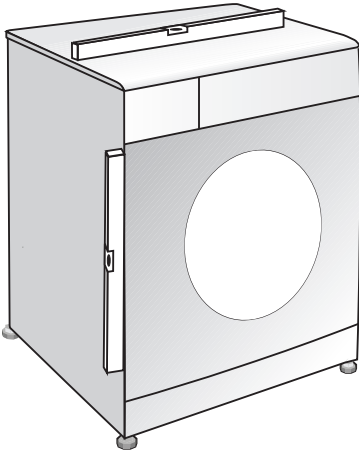

1. Loosen the lock nuts on the feet by hand.
2. Adjust the feet until the product stands level and balanced.
3. Tighten all lock nuts again by hand.

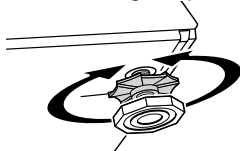

 Do not use any tools to loosen the lock nuts. Otherwise, they will get damaged.

## Electrical connection

Connect the product to a grounded outlet protected by a fuse complying with the values in the "Technical specifications" table. Our company shall not be liable for any damages that will arise when the product is used without grounding in accordance with the local regulations.

- Connection must comply with national regulations.

## First use

Before starting to use the product, make sure that all preparations are made in accordance with the instructions in sections "Important safety instructions" and "Installation".

To prepare the product for washing laundry, perform first operation in Drum Cleaning programme. If your machine is not featured with Drum Cleaning programme, use Cottons-90 programme and select Additional Water or Extra Rinse auxiliary functions as well. Before starting the programme, put max. 100 g of powder anti-limescale into the main wash detergent compartment (compartment nr. II). If the anti-limescale is in tablet form, put only one tablet into compartment nr. II. Dry the inside of the bellow with a clean piece of cloth after the programme has come to an end.

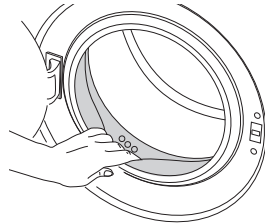

 Use an anti-limescale suitable for the washing machines.

 Some water might have remained in the product due to the quality control processes in the production. It is not harmful for the product.

## Disposing of packaging material

Packaging materials are dangerous to children. Keep packaging materials in a safe place away from reach of the children.

Packaging materials of the product are manufactured from recyclable materials. Dispose of them properly and sort in accordance with recycled waste instructions. Do not dispose of them with normal domestic waste.

## Transportation of the product

Unplug the product before transporting it. Remove water drain and water supply connections. Drain the remaining water in the product completely; see, "Draining remaining water and cleaning the pump filter". Install transportation safety bolts in the reverse order of removal procedure; see, "Removing the transportation locks".

- i** Never move the product without the transportation safety bolts properly fixed in place!

### Disposing of the old product

Dispose of the old product in an environmentally friendly manner.

Refer to your local dealer or solid waste collection centre in your area to learn how to dispose of your product.

For children's safety, cut the power cable and break the locking mechanism of the loading door so that it will be nonfunctional before disposing of the product.

## 3 Preparation

### Things to be done for energy saving

Following information will help you use the product in an ecological and energy-efficient manner.

- Operate the product in the highest capacity allowed by the programme you have selected, but do not overload; see, "Programme and consumption table".
- Always follow the instructions on the detergent packaging.
- Wash slightly soiled laundry at low temperatures.
- Use faster programmes for small quantities of lightly soiled laundry.
- Do not use prewash and high temperatures for laundry that is not heavily soiled or stained.
- If you plan to dry your laundry in a dryer, select the highest spin speed recommended during washing process.
- Do not use detergent in excess of the amount recommended on the detergent package.

### Sorting the laundry

- Sort laundry according to type of fabric, colour, and degree of soiling and allowable water temperature.
- Always obey the instructions given on the garment tags.

### Preparing laundry for washing

- Laundry items with metal attachments such as, underwired bras, belt buckles or metal buttons will damage the machine. Remove the metal pieces or wash the clothes by putting them in a laundry bag or pillow case.
- Take out all substances in the pockets such as coins, pens and paper clips, and turn pockets inside out and brush. Such objects may damage the product or cause noise problem.
- Put small size clothes such as infant's socks and nylon stockings in a laundry bag or pillow case.
- Place curtains in without compressing them. Remove curtain attachment items.
- Fasten zippers, sew loose buttons and mend rips and tears.
- Wash "machine washable" or "hand washable" labeled products only with an appropriate programme.
- Do not wash colours and whites together. New, dark coloured cottons release a lot of dye. Wash them separately.
- Tough stains must be treated properly before

- washing. If unsure, check with a dry cleaner.
- Use only dyes/colour changers and limescale removers suitable for machine wash. Always follow the instructions on the package.
- Wash trousers and delicate laundry turned inside out.
- Keep laundry items made of Angora wool in the freezer for a few hours before washing. This will reduce pilling.
- Laundry that are subjected to materials such as flour, lime dust, milk powder, etc. intensely must be shaken off before placing into the machine. Such dusts and powders on the laundry may build up on the inner parts of the machine in time and can cause damage.

### Correct load capacity

The maximum load capacity depends on the type of laundry, the degree of soiling and the washing programme desired.

The machine automatically adjusts the amount of water according to the weight of the loaded laundry.

- !** Follow the information in the "Programme and consumption table". When overloaded, machine's washing performance will drop. Moreover, noise and vibration problems may occur.

### Loading the laundry

- Open the loading door.
- Place laundry items loosely into the machine.
- Push the loading door to close until you hear a locking sound. Ensure that no items are caught in the door.

- i** The loading door is locked while a programme is running. The door can only be opened a while after the programme comes to an end.

- !** In case of misplacing the laundry, noise and vibration problems may occur in the machine.

### Using detergent and softener

#### Detergent Drawer

The detergent drawer is composed of three compartments:

- (I) for prewash
- (II) for main wash
- (III) for softener
- (\*) in addition, there is siphon piece in the softener compartment.

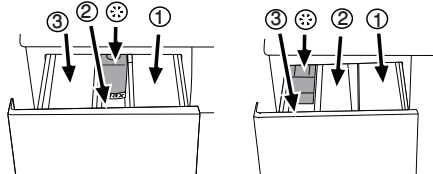

- i** The detergent dispenser may be in two different types according to the model of your machine as seen above.

### Detergent, softener and other cleaning agents

- Add detergent and softener before starting the washing programme.
- Never open the detergent drawer while the washing programme is running!
- When using a programme without prewash,

do not put any detergent into the prewash compartment (compartment nr. I).

- In a programme with prewash, do not put liquid detergent into the prewash compartment (compartment nr. I).
- Do not select a programme with prewash if you are using a detergent bag or dispensing ball. Place the detergent bag or the dispensing ball directly among the laundry in the machine.
- If you are using liquid detergent, do not forget to place the liquid detergent cup into the main wash compartment (compartment nr. II).

### Choosing the detergent type

The type of detergent to be used depends on the type and colour of the fabric.

- Use different detergents for coloured and white laundry.
- Wash your delicate clothes only with special detergents (liquid detergent, wool shampoo, etc.) used solely for delicate clothes.
- When washing dark coloured clothes and quilts, it is recommended to use liquid detergent.
- Wash woollens with special detergent made specifically for woollens.

 Use only detergents manufactured specifically for washing machines.

 Do not use soap powder.

### Adjusting detergent amount

The amount of washing detergent to be used depends on the amount of laundry, the degree of soiling and water hardness. Read the manufacturer's instructions on the detergent package carefully and follow the dosage values.

- Do not use amounts exceeding the dosage quantities recommended on the detergent package to avoid problems of excessive foam, poor rinsing, financial savings and finally, environmental protection.
- Use lesser detergent for small amounts or lightly soiled clothes.
- Use concentrated detergents in the recommended dosage.

### Using softeners

Pour the softener into the softener compartment of the detergent drawer.

- Use the dosages recommended on the package.
- Do not exceed the (>max<) level marking in the softener compartment.
- If the softener has lost its fluidity, dilute it with water before putting it in the detergent drawer.

### Using liquid detergents

**If the product contains a liquid detergent cup:**

- Make sure that you have placed the liquid detergent cup in compartment nr. "II".
- Use the detergent manufacturer's measuring cup and follow the instructions on the package.
- Use the dosages recommended on the package.
- If the liquid detergent has lost its fluidity, dilute it with water before putting in the detergent cup.

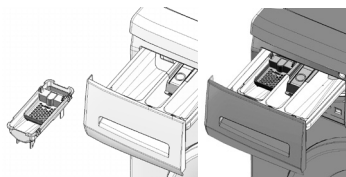



### If the product does not contain a liquid detergent cup:

- Do not use liquid detergent for the prewash in a programme with prewash.
- Use the detergent manufacturer's measuring cup and follow the instructions on the package.
- Liquid detergent stains your clothes when used with Delayed Start function. If you are going to use the Delayed Start function, do not use liquid detergent.

### Using gel and tablet detergent

When using tablet, gel, etc. detergents, read the manufacturer's instructions on the detergent package carefully and follow the dosage values. If there is not any instruction on the package, apply the following.

- If the gel detergent thickness is fluidal and your machine does not contain a special liquid detergent cup, put the gel detergent into the main wash detergent compartment during first water intake. If your machine contains a liquid detergent cup, fill the detergent into this cup before starting the programme.
- If the gel detergent thickness is not fluidal or in the shape of capsule liquid tablet, put it directly into the drum before washing.
- Put tablet detergents into the main wash compartment (compartment nr. II) or directly into the drum before washing.
-  Tablet detergents may leave residues in the detergent compartment. If you encounter such a case, place the tablet detergent between the laundry, close to the lower part of the drum in future washings.
-  Use the tablet or gel detergent without selecting the prewash function.

### Using starch

- Add liquid starch, powder starch or the dyestuff into the softener compartment as instructed on the package.
- Do not use softener and starch together in a washing cycle.
- Wipe the inside of the machine with a damp and clean cloth after using starch.

### Using bleaches

- Select a programme with prewash and add the bleaching agent at the beginning of the prewash. Do not put detergent in the prewash compartment. As an alternative application, select a programme with extra rinse and add the bleaching agent while the machine is taking water from the detergent compartment during first rinsing step.
- Do not use bleaching agent and detergent by mixing them.
- Use just a little amount (approx. 50 ml) of



bleaching agent and rinse the clothes very well as it causes skin irritation. Do not pour the bleaching agent onto the clothes and do not use it for coloured clothes.

- When using oxygen based bleaches, follow the instructions on the package and select a programme that washes at a lower temperature.
- Oxygen based bleaches can be used together with detergents; however, if its thickness is not the same with the detergent, put the detergent

first into the compartment nr. "II" in the detergent drawer and wait until the detergent flows while the machine is taking in water. Add the bleaching agent from the same compartment while the machine is still taking in water.

**Using limescale remover**

- When required, use limescale removers manufactured specifically for washing machines only.
- Always follow instructions on the package.

**Tips for efficient washing**

		Clothes			
		Light colours and whites	Colors	Dark colors	Delicates/Woolens/Silks
		(Recommended temperature range based on soiling level: 40-90C)	(Recommended temperature range based on soiling level: cold-40C)	(Recommended temperature range based on soiling level: cold-40C)	(Recommended temperature range based on soiling level: cold-30C)
<b>Soiling Level</b>	<b>Heavily Soiled</b> <b>(difficult stains such as grass, coffee, fruits and blood.)</b>	It may be necessary to pre-treat the stains of perform prewash. Powder and liquid detergents recommended for whites can be used at dosages recommended for heavily soiled clothes. It is recommended to use powder detergents to clean clay and soil stains and the stains that are sensitive to bleaches.	Powder and liquid detergents recommended for colours can be used at dosages recommended for heavily soiled clothes. It is recommended to use powder detergents to clean clay and soil stains and the stains that are sensitive to bleaches. Use detergents without bleach.	Liquid detergents suitable for colours and dark colours can be used at dosages recommended for heavily soiled clothes.	Prefer liquid detergents produced for delicate clothes. Woollen and silk clothes must be washed with special woollen detergents.
	<b>Normally Soiled</b> <b>(For example, stains caused by body on collars and cuffs)</b>	Powder and liquid detergents recommended for whites can be used at dosages recommended for normally soiled clothes.	Powder and liquid detergents recommended for colours can be used at dosages recommended for normally soiled clothes. Use detergents without bleach.	Liquid detergents suitable for colours and dark colours can be used at dosages recommended for normally soiled clothes.	Prefer liquid detergents produced for delicate clothes. Woollen and silk clothes must be washed with special woollen detergents.
	<b>Lightly Soiled</b> <b>(No visible stains exist.)</b>	Powder and liquid detergents recommended for whites can be used at dosages recommended for lightly soiled clothes.	Powder and liquid detergents recommended for colours can be used at dosages recommended for lightly soiled clothes. Use detergents without bleach.	Liquid detergents suitable for colours and dark colours can be used at dosages recommended for lightly soiled clothes.	Prefer liquid detergents produced for delicate clothes. Woollen and silk clothes must be washed with special woollen detergents.

## 4 Operating the product

### Control panel

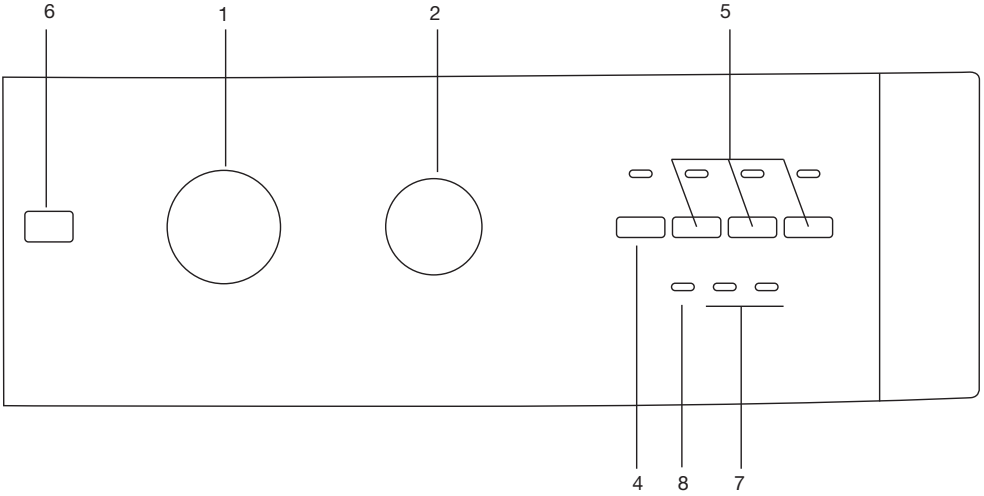

- 1 - Programme Selection knob
- 2 - Spin Speed Adjustment button\*
- 3 - Temperature Adjustment button\*
- 4 - Start / Pause / Cancel button
- 5 - Auxiliary Function buttons

- 6 - On / Off button
- 7 - Programme Follow-up indicator
- 8 - Loading Door light\*

\* Varies depending on the model of your machine.

### Preparing the machine

Make sure that the hoses are connected tightly. Plug in your machine. Turn the tap on completely. Place the laundry in the machine. Add detergent and fabric softener.

### Programme selection

Select the programme suitable for the type, quantity and soiling degree of the laundry in accordance with the "Programme and consumption table" and the temperature table below.

90°C	Heavily soiled white cottons and linens. (coffee table covers, tableclothes, towels, bed sheets, etc.)
60°C	Normally soiled, coloured, fade proof cottons or synthetic clothes (shirt, nightgown, pajamas, etc.) and lightly soiled white linens (underwear, etc.)
40°C- 30°C- Cold	Blended laundry including delicate textile (veil curtains, etc.), synthetics and woolsens.

Select the desired programme with the Programme Selection button.

- i** Programmes are limited with the highest spin speed appropriate for that particular type of fabric.
- i** When selecting a programme, always consider the type of fabric, colour, degree of soiling and permissible water temperature.
- i** Always select the lowest required temperature.

Higher temperature means higher power consumption.

- i** For further programme details, see "Programme and consumption table".

### Main programmes

Depending on the type of fabric, use the following main programmes.

#### • Cottons

You may wash your normally soiled durable cotton and linen laundry in this programme with the highest energy and water saving compared to all other wash programmes suitable for cottons. Actual water temperature may differ from the declared cycle temperature. Programme duration may automatically be shortened during later stages of the programme if you wash less amount (e.g. 1/2 capacity or less) of laundry. In this case energy and water consumption will be further decreased giving you the opportunity for a more economical wash. This feature is available for certain models having remaining time display.

#### • Synthetics

Use this programme to wash your synthetic clothes (shirts, blouses, synthetic/cotton blends, etc.). It washes with a gentle action and has a shorter washing cycle compared to the Cottons programme. For curtains and tulle, use the Synthetic 40°C programme with prewash function selected. As their meshed texture causes excessive foaming, wash the veils/tulle by putting little amount of detergent into the main wash compartment. Do not put detergent in the prewash compartment.



### • **Woollens**

Use this programme to wash your woolen clothes. Select the appropriate temperature complying with the tags of your clothes. Use appropriate detergents for woollens.

### **Additional programmes**

For special cases, additional programmes are available in the machine.

**i** Additional programmes may differ according to the model of the machine.

### • **Delicate**

Use this programme to wash your delicate clothes. It washes with a gentle action without any interim spin compared to the Synthetics programme.

### • **Hand wash**

Use this programme to wash your woolen/delicate clothes that bear "not machine-washable" tags and for which hand wash is recommended. It washes laundry with a very gentle washing action to not to damage clothes.

### • **Mini 30**

Use this programme to wash your little amount of lightly soiled cotton clothes in a short time (30 minutes).

### • **Super 40**

Use this programme to wash your laundry for which you cannot use Cottons 60 °C programme. It gives the same result with the Cottons 60 °C programme by washing for a longer time at 40 °C, thus enabling energy saving.

### **Special programmes**

For specific applications, select any of the following programmes.

### • **Rinse**

Use this programme when you want to rinse or starch separately.

### • **Spin + Drain**

Use this programme to apply an additional spin cycle for your laundry or to drain the water in the machine. Before selecting this programme, select the desired spin speed and press Start / Pause / Cancel button. First, the machine will drain the water inside of it. Then, it will spin the laundry with the set spin speed and drain the water coming out of them.

If you wish to drain water only without spinning your laundry, select the Pump+Spin programme and then select the "No Spin" function with the help of Spin Speed Adjustment button depending on the model of your machine and press Start / Pause button.

**i** If your machine is not equipped with Spin Speed Adjustment button and No Spin auxiliary function and if you wish to drain the water only without spinning your laundry, select the Pump+Spin programme and press Start / Pause button. Machine will switch to spin step once it completes pump step. Press Start / Pause / Cancel button to stop the machine as soon as you see the drum rotating.

**i** Use a lower spin speed for delicate laundries.

### **Temperature selection**

In models equipped with Temperature Adjustment button, you can wash your clothes at the desired temperature by using this button.

**!** To prevent damage on your laundry, do not select a temperature that exceeds the one recommended for your laundry in the "Programme and consumption table".

### **Spin speed selection**

In models equipped with Spin Speed Adjustment button, you can spin your laundry at the desired speed by using this button.

In models not equipped with Spin Speed Adjustment button, spin will be performed at the recommended speed for the selected programme.

**i** If you wish to take out your laundry without spinning, switch the Spin Speed Adjustment button to No Spin position.

## Programme selection and consumption table

EN											
Programme		Max. Load (kg)	Programme Duration (~min)	Water Consumption (l)	Energy Consumption (kWh)	Prewash	Rinse Plus	Rinse Hold	Spin speed reduction	No Spin	No Heat
Cottons	90	5	133	45	1.65	•	•	•	•	•	•
Cottons	60**	5	150	50	0.87	•	•	•	•	•	•
Cottons	60**	2.5	150	45	0.72	•	•	•	•	•	•
Cottons	40**	2.5	135	45	0.54	•	•	•	•	•	•
Cottons	40	5	142	49	0.69	•	•	•	•	•	•
Cottons	Cold	5	120	45	0.16	•	•	•	•	•	•
Super	40	5	165	45	0.78				•	•	•
Synthetics	60	2.5	113	52	0.92	•	•	•	•	•	•
Synthetics	40	2.5	125	52	0.56	•	•	•	•	•	•
Synthetics	30	2.5	95	52	0.3	•	•	•	•	•	•
Synthetics	Cold	2.5	90	52	0.15	•	•	•	•	•	•
Delicate	30	2	65	45	0.36		•	•	•	•	•
Woolens	40	1.5	60	45	0.36		•	•	•	•	•
Woolens	Cold	1.5	50	45	0.02		•	•	•	•	
Hand wash	30	1	45	32	0.21				•	•	•
Mini	30	2.5	30	43	0.17				•	•	•

• : Selectable

\* : Automatically selected, no canceling.

\*\* : Energy Label programme (EN 60456 Ed.3)

- : See the programme description for maximum load.

**i** Water and power consumption may vary subject to the changes in water pressure, water hardness and temperature, ambient temperature, type and amount of laundry, selection of auxiliary functions and spin speed, and changes in electric voltage.

**i** The auxiliary functions in the table may vary according to the model of your machine.

## Auxiliary function selection

Select the desired auxiliary functions before starting the programme. Furthermore, you can also select or cancel auxiliary functions that are suitable to the running programme without pressing the Start / Pause / Cancel button when the machine is operating. For this, the machine must be in a step before the auxiliary function you are going to select or cancel.

If the auxiliary function cannot be selected or canceled, light of the relevant auxiliary function will blink 3 times to warn the user.

**i** Some functions cannot be selected together. If a second auxiliary function conflicting with the first one is selected before starting the machine, the function selected first will be canceled and the second auxiliary function selection will remain active.

**i** An auxiliary function that is not compatible with the programme cannot be selected. (See "Programme and consumption table")

**i** Auxiliary Function buttons may vary according to the model of the machine.

### • Prewash

A Prewash is only worthwhile for heavily soiled laundry. Not using the Prewash will save energy, water, detergent and time.

**i** As their meshed texture causes excessive foaming, wash the veils/tulle by putting little amount of detergent into the main wash compartment. Do not put detergent in the prewash compartment.

### • Rinse Plus

This function enables the machine to make another rinsing in addition to the one already made after the main wash. Thus, the risk for sensitive skins (babies, allergic skins, etc.) to be effected by the minimal detergent remnants on the laundry can be reduced.

### • Rinse Hold

If you are not going to unload your clothes immediately after the programme completes, you can use rinse hold function to keep your laundry in the final rinsing water in order to prevent them from getting wrinkled when there is no water in the machine.

In models equipped with Spin Speed Adjustment button, select the Spin Speed and press Start / Pause / Cancel button if you want to spin the laundry held in water.

In models not equipped with Spin Speed Adjustment button, select Spin+Pump programme if you want to spin your laundry held in water.

**i** In these models, you need to stop the machine by pressing Start / Pause / Cancel button before switching to spin step and after pump step is completed and the water in the machine is drained. Thus, water inside the machine is drained and your laundry is not spun.

### • No Heat

Use this function if you want to wash your laundry in cold water.

### • No Spin

Use this function if you do not want your clothes be

spun at the end of the programme.

### • Spin speed reduction

This function allows spinning of laundry at a speed lower than the maximum spin speed of the machine. When Spin Reduction button is pressed, spin speed will be limited to the minimum speed specified on the control panel.

## Starting the programme

Press Start / Pause / Cancel button to start the programme. Start / Pause / Cancel button lights up to indicate that the programme has started. Loading door is locked and Loading Door light turns off.

## Child Lock

Use Child Lock function to prevent children from tampering with the machine. Thus you can avoid any changes in a running programme.

**i** You can switch on and off the machine with On / Off button when the Child Lock is active. When you switch on the machine again, programme will resume from where it has stopped with the child lock enabled.

To activate the Child Lock:

Press and hold 1<sup>st</sup> and 2<sup>nd</sup> Auxiliary Function buttons for 3 seconds simultaneously after washing programme has started. The 1<sup>st</sup> Auxiliary Function light flashes continuously.

To deactivate the Child Lock:

Child lock must be deactivated to start a new programme after the programme has finished or to interrupt a running program.

Press and hold 1<sup>st</sup> and 2<sup>nd</sup> Auxiliary Function buttons for 3 seconds simultaneously to disable child lock.

## Progress of programme

Progress of a running programme can be followed from the Programme Follow-up indicator. At the beginning of every programme step, the relevant indicator light will turn on and light of the completed step will turn off.

To change the auxiliary function, speed and temperature settings while a program is running, you need to switch the machine to Pause mode. Press Start / Pause / Cancel button to switch the machine into Pause mode. In this case, Start / Pause / Cancel light flashes.

**i** If the machine does not pass to the spinning step, Rinse Hold function might be active or the automatic unbalanced load detection system might be activated due to the unbalanced distribution of the laundry in the machine.

## Loading door lock

There is a locking system on the loading door of the machine that prevents opening of the door in cases when the water level is unsuitable.

When machine is switched to Pause mode, it checks the level of the water inside. If the level is suitable, Loading Door light illuminates steadily within 1-2 minutes and the loading door can be opened.

If the Loading Door light is not on, Loading Door cannot be opened. If you are obliged to open the Loading Door while the Loading Door light is off, you must cancel the current programme; see "Canceling the programme".

## Changing the selections after programme has started

To change your settings after the program has started, you have to switch the machine to Pause mode first.

**i** Even if you select a new program by changing the position of the Programme Selection knob while the machine is running or in Pause mode, the programme selected first will continue. You must cancel the current programme to change the washing programme. See "Canceling the programme".

## Changing the auxiliary function, speed and temperature

Depending on the step the programme has reached, you can cancel or activate the auxiliary functions; see, "Auxiliary function selection".

You can also change the speed and temperature settings; see, "Spin speed selection" and "Temperature selection".

## Adding or taking out laundry

Press Start / Pause / Cancel button to switch the machine to pause mode. Wait until the Loading Door can be opened.

**i** If the Loading Door light does not turn on in 1-2 minutes, it means that the water level in the machine is not suitable and laundry cannot be added. You can resume the programme by pressing Start / Pause / Cancel button. Open the Loading Door and add or take out the laundry. Close the Loading Door. Make changes in auxiliary functions, temperature and speed settings if necessary. Press Start / Pause / Cancel button to start the machine.

## Canceling the programme

Press and hold Start / Pause / Cancel button for 3 seconds to cancel the current programme. At the end of this period, machine can drain the water inside it or can take in and drain water up to 3 times to cool down the laundry. Washing and End lights turn on. Once draining is complete, Start / Pause / Cancel and Washing lights turn off, and Loading Door light starts flashing.

When the Loading Door is openable, Loading Door light turns on and remains lit. In this case, you can select and start the new programme.

## End of programme

End light in the programme follow-up indicator will light up once the programme comes to an end. Press On / Off button to switch off the machine. Take out your laundry and close the loading door. Your machine is ready for the next washing cycle.

## 5 Maintenance and cleaning

Service life of the product extends and frequently faced problems decrease if cleaned at regular intervals.

### Cleaning the detergent drawer

Clean the detergent drawer at regular intervals (every 4-5 washing cycles) as shown below in order to prevent accumulation of powder detergent in time.

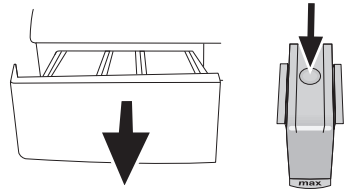

Press the dotted point on the siphon in the softener compartment and pull towards you until the compartment is removed from the machine.

**i** If more than normal amount of water and softener mixture starts to gather in the softener compartment, the siphon must be cleaned.

Wash the detergent drawer and the siphon with plenty of lukewarm water in a washbasin. Wear protective gloves or use an appropriate brush to avoid touching of the residues in the drawer with your skin when cleaning. Insert the drawer back into its place after cleaning and make sure that it is seated well.

## Cleaning the water intake filters

There is a filter at the end of each water intake valve at the rear of the machine and also at the end of each water intake hose where they are connected to the tap. These filters prevent foreign substances and dirt in the water to enter the washing machine. Filters should be cleaned as they do get dirty.

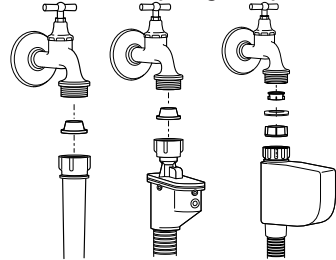

Close the taps. Remove the nuts of the water intake hoses to access the filters on the water intake valves. Clean them with an appropriate brush. If the filters are too dirty, take them out by means of pliers and clean them. Take out the filters on the flat ends of the water intake hoses together with the gaskets and clean thoroughly under running water. Replace the gaskets and filters carefully in their places and tighten the hose nuts by hand.

## Draining remaining water and cleaning the pump filter

The filter system in your machine prevents solid items such as buttons, coins and fabric fibers clogging the pump impeller during discharge of washing water. Thus, the water will be discharged without any problem and the service life of the pump will extend. If the machine fails to drain water, the pump filter is clogged. Filter must be cleaned whenever it is clogged or in every 3 months. Water must be drained off first to clean the pump filter.

In addition, prior to transporting the machine (eg., when moving to another house) and in case of freezing of the water, water may have to be drained

completely.

**⚠** Foreign substances left in the pump filter may damage your machine or may cause noise problem.

In order to clean the dirty filter and discharge the water:

Unplug the machine to cut off the supply power.

**⚠** Temperature of the water inside the machine may rise up to 90 °C. To avoid burning risk, filter must be cleaned after the water in the machine cools down.

Open the filter cap.

If the filter cap is composed of two pieces, press the tab on the filter cap downwards and pull the piece out towards yourself.

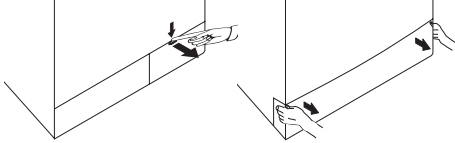

If the filter cap is one piece, pull the cap from both sides at the top to open.

**i** You can remove the filter cover by slightly pushing downwards with a thin plastic tipped tool, through the gap above the filter cover. Do not use metal tipped tools to remove the cover.

Some of our products have emergency draining hose and some does not have. Follow the steps below to discharge the water.

Discharging the water when the product has an emergency draining hose:

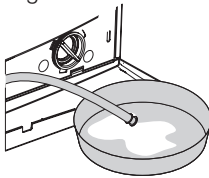

Pull the emergency draining hose out from its seat. Place a large container at the end of the hose. Drain the water into the container by pulling out the plug at the end of the hose. When the container is full, block the inlet of the hose by replacing the plug. After the container is emptied, repeat the above procedure to drain the water in the machine completely. When draining of water is finished, close the end by the plug again and fix the hose in its place. Turn the pump filter to take it out.

Discharging the water when the product does not have an emergency draining hose:

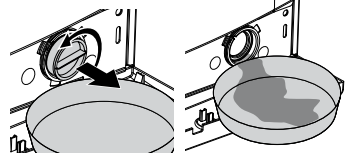

Place a large container in front of the filter to catch water from the filter. Loosen pump filter (anticlockwise) until water starts to flow. Fill the flowing water into the container you have placed in front of the filter. Always keep a piece of cloth handy to absorb any spilled water. When the water inside the machine is finished, take out the filter completely by turning it. Clean any residues inside the filter as well as fibers, if any, around the pump impeller region. Install the filter.

**⚠** If your product has a water jet feature, be sure to fit the filter into its housing in the pump. Never force the filter while installing it into its housing. Seat the filter into its place completely. Otherwise, water may leak from the filter cap.

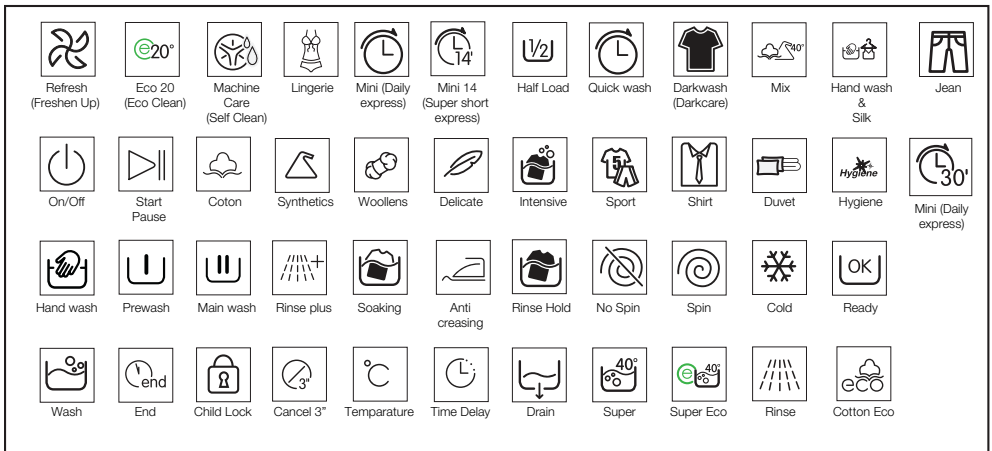

If the filter cap is composed of two pieces, close the filter cap by pressing on the tab. If it is one piece, seat the tabs in the lower part into their places first, and then press the upper part to close.



## 6 Technical specifications

---

Models (EN)	WNF 5180 WE	WNF 5100 WE
Maximum dry laundry capacity (kg)	5	5
Height (cm)	84	84
Width (cm)	60	60
Depth (cm)	47	47
Net weight ( $\pm 4$ kg.)	60	60
Electrical input (V/Hz)	230 V / 50Hz	230 V / 50Hz
Total current (A)	10	10
Total power (W)	2200	2200
Spin speed (rpm max.)	800	1000
Stand-by mode power (W)	1.00	1.00
Off-mode power (W)	0.25	0.25

-  Technical specifications may be changed without prior notice to improve the quality of the product.
-  Figures in this manual are schematic and may not match the product exactly.
-  Values stated on the product labels or in the documentation accompanying it are obtained in laboratory conditions in accordance with the relevant standards. Depending on operational and environmental conditions of the product, these values may vary.



This appliance's packaging material is recyclable. Help recycle it and protect the environment by dropping it off in the municipal receptacles provided for this purpose. Your appliance also contains a great amount of recyclable material. It is marked with this label to indicate the used appliances that should not be mixed with other waste. This way, the appliance recycling organised by your manufacturer will be done under the best possible conditions, in compliance with European Directive 2002/96/EC on Waste Electrical and Electronic Equipment. Contact your town hall or your retailer for the used appliance collection points closest to your home. We thank you doing your part to protect the environment.



## 7 Troubleshooting

Programme cannot be started or selected.

- Washing machine has switched to self protection mode due to a supply problem (line voltage, water pressure, etc.). >>> *Press and hold Start / Pause button for 3 seconds to reset the machine to factory settings. (See "Canceling the programme")*

Water in the machine.

- Some water might have remained in the product due to the quality control processes in the production. >>> *This is not a failure; water is not harmful to the machine.*

Machine vibrates or makes noise.

- Machine might be standing unbalanced. >>> *Adjust the feet to level the machine.*
- A hard substance might have entered into the pump filter. >>> *Clean the pump filter.*
- Transportation safety bolts are not removed. >>> *Remove the transportation safety bolts.*
- Laundry quantity in the machine might be too little. >>> *Add more laundry to the machine.*
- Machine might be overloaded with laundry. >>> *Take out some of the laundry from the machine or distribute the load by hand to balance it homogenously in the machine.*
- Machine might be leaning on a rigid item. >>> *Make sure that the machine is not leaning on anything.*

Machine stopped shortly after the programme started.

- Machine might have stopped temporarily due to low voltage. >>> *It will resume running when the voltage restores to the normal level.*

Programme time does not countdown. (On models with display)

- Timer may stop during water intake. >>> *Timer indicator will not countdown until the machine takes in adequate amount of water. The machine will wait until there is sufficient amount of water to avoid poor washing results due to lack of water. Timer indicator will resume countdown after this.*
- Timer may stop during heating step. >>> *Timer indicator will not countdown until the machine reaches the selected temperature.*
- Timer may stop during spinning step. >>> *Automatic unbalanced load detection system might be activated due to the unbalanced distribution of the laundry in the drum.*

- i** Machine does not switch to spinning step when the laundry is not evenly distributed in the drum to prevent any damage to the machine and to its surrounding environment. Laundry should be rearranged and re-spun.

Foam is overflowing from the detergent drawer.

- Too much detergent is used. >>> *Mix 1 tablespoonful softener and 1/2 l water and pour into the main wash compartment of the detergent drawer.*
- i** Put detergent into the machine suitable for the programmes and maximum loads indicated in the "Programme and consumption table". When you use additional chemicals (stain removers, bleaches and etc), reduce the amount of detergent.

Laundry remains wet at the end of the programme

- Excessive foam might have occurred and automatic foam absorption system might have been activated due to too much detergent usage. >>> *Use recommended amount of detergent.*
- i** Machine does not switch to spinning step when the laundry is not evenly distributed in the drum to prevent any damage to the machine and to its surrounding environment. Laundry should be rearranged and re-spun.

**!** If you cannot eliminate the problem although you follow the instructions in this section, consult your dealer or the Authorized Service Agent. Never try to repair a nonfunctional product yourself.



# 1 Важни указания за безопасност

Този раздел съдържа важни указания, които ще ви помогнат да предотвратите риска от нараняване или щети върху имуществото ви. Неспазването на тези указания правят невалидна гаранцията.

## Обща безопасност

- Този продукт не бива да се ползва от лица с физически, сензорни или умствени недъзи или необучени и неопитни хора (включително деца), освен ако не са нагледжани от лице, отговорно за тяхната безопасност или инсталирало ги относно употребата на уреда.
- Никога не поставяйте уреда върху покрит с килим под тък като липсата на циркулация на въздух под машината ще доведе до пренагряване на електрическите части. Това може да доведе до проблеми с уреда.
- Не използвайте уреда ако захранващият кабел / щепсел е повреден. Обадете се на представител на оторизирания сервис.
- Квалифициран електротехник трябва да свърже 16-амперов предпазител.
- Ако уредът е повреден, той не бива да се ползва преди да е поправен от представител на оторизиран сервис. Съществува риск от електрически удар!
- Уредът е програмиран да продължи работа в случай на прекъсване на електрозахранването. Ако желаете да откажете програма, вижте раздел "Отказ на програма".
- Свържете уреда към заземен контакт, защитен с предпазител съгласно стойностите в таблица "Технически спецификации". Не мислете, че не е важно заземянето на инсталацията Ви да е направено от квалифициран електротехник. Фирмата ни не носи отговорност за щети по причина на ползване на уреда без заземяване направено съгласно местните наредби.
- Водопроводът и отточните тръби трябва да са добре затегнати и да не са повредени. В противен случай съществува риск от протичане.
- Никога не отваряйте вратата на пералнята за да извадите филтъра ако в резервоара има останала вода. В противен случай съществува риск от изгаряне с горещата вода.
- Не насилвайте заключената врата за да я отворите. Вратата е готова за отваряне само няколко минути след завършване на перилния цикъл. Ако насилите вратата за да я отворите, може да повредите вратата и заключващия механизъм.
- Изключете уреда от контакта когато не го ползвате.
- Никога не мийте уреда с изливане или пръскане на вода отгоре му! Съществува риск от електрически удар!
- Никога не пипайте щепсела с мокри ръце! Никога не изваждайте щепсела като дърпате за кабела, винаги хващайте за щепсела.
- Използвайте прах за пране, омекотител и други препарати, подходящи за автоматична перална машина.

- Следвайте указанията върху етикетите на дрехите и върху опаковката на препарата.
- Уредът трябва да бъде изключен от контакта при монтаж, поддръжка, почистване и ремонт.
- Монтаж и ремонт на уреда трябва да се извършва само от представител на оторизирания сервис. Производителят не носи отговорност за щети, причинени от процедури, извършени от неквалифицирани лица.

## Желателна употреба

- Този уред е предназначен за битова употреба. Уредът не е предназначен за комерсиална употреба и не бива да се ползва за други цели освен предназначението му.
- Уредът може да се ползва за пране и изплакване само на пране, обозначено по съответния начин.
- Производителят не носи отговорност в случай на неправилна употреба или транспортиране.

## Безопасност на децата

- Електрическите уреди са опасни за децата. Дръжте децата далеч от уреда когато той работи. Не им позволявайте да си играят с уреда. Използвайте защитата от деца за да предпазите децата от игра с уреда.
- Не забравяйте да затворите вратата на уреда когато напускате помещението, в което е разположен.
- Съхранявайте всякакви перилни и други препарати на безопасно място, далеч от достъпа на деца.

# 2 Монтаж

За монтажа на уреда се обърнете към най-близкия оторизиран сервис. За да подготвите уреда за употреба, прегледайте информацията в това ръководство за употреба и проверете дали електрозахранването, водоподаването и канализацията са наред преди да повикате представител на оторизирания сервис. Ако не са, се обадете на квалифициран техник и водопроводчик за да ги оправат.

-  Подготовка на мястото и електрическата, водната и канализационната инсталация са задължение на клиента.
-  Монтажът и свързването на електрозахранването на уреда трябва да бъдат извършени от представител на оторизирания сервис. Производителят не носи отговорност за щети, причинени от процедури, извършени от неквалифицирани лица.
-  Преди монтажа огледайте уреда за видими дефекти. Ако има такива, не го монтирайте. Повредените уреди носят риск за безопасността ви.
-  Проверете дали входящия и изходящия маркуч, както и захранващия кабел не са прегънати, затиснати или премазани при наместването на продукта на мястото му след монтажа или почистването.

## Подходящо място за инсталиране

- Поставете машината върху твърд под. Не поставяйте машината върху черга или подобна повърхност.

- Общото тегло на пералната машина и сушилната -заредени на пълен капацитет-поставени една върху друга достига до около 180 килограма. Поставете уреда върху здрав, равен под, способен да издържи на това натоварване!
- Не поставяйте уреда върху захранващия кабел.
- Не монтирайте уреда на място, където температурата може да падне под 0°C.
- Поставете уреда на поне 1 см разстояние от ръба на други мебели.

### Отстраняване на подсилващите опаковъчни материали

Наклонете машината назад за да отстраните подсилващите опаковъчни материали. Отстранете подсилващите опаковъчни материали като издърпате опаковъчната лента.

### Сваляне на болтовете за транспортиране

⚠ Не сваляйте болтовете за транспортиране преди да сте сваляли подсилващите опаковъчни материали.

⚠ Предпазните болтове за транспортиране трябва да се свалят преди да пуснете пералнята, в противен случай уредът ще се повреди.

1. Разхлаете винтовете с гаечен ключ докато започнат да се въртят свободно (С).
2. Отстџанете винтовете за обезопасяване пренасяне като ги ѓзвиеите внимателно.
3. Наместете пластмасовите капачки, доставени в пакета с ръководството за употреба, в дупките от винтовете на задния панел. (P)



ⓘ Съхранявайте болтовете за обезопасено транспортиране, за да може да ги ползвате отново ако се налага пренасяне на пералнята в бъдеще.

ⓘ Никога не пренасяйте пералнята без да сте завили правилно болтовете по местата им!

### Свързване на водопровода

ⓘ Водното налягане, необходимо за работата на уреда, трябва да е между 1 и 10 бара (0.1 – 10 MPa). За да работи пералнята Ви нормално, са необходими 10 – 80 литра вода изтичащи от крана за една минута. Ако водното налягане е твърде високо, монтирайте понижаваща налягането клапа.

ⓘ Ако ще ползвате уреда само в един вход за вода (студена вода) вместо два, трябва да монтирате капачката на клапата за топлата вода преди да пуснете уреда. (Важи за уреди, оборудвани с капачка.)

ⓘ Ако желаете да ползвате и двата входа за вода на уреда, свържете маркуча за топлата вода след като свалите капачката и уплътнението от клапата за топлата вода. (Важи за уреди, оборудвани с капачка.)

⚠ Моделите с единично водно захранване не се свързват с кран с топла вода. В този случай прането ще се повреди или уредът ще

премине в режим на безопасност и няма да работи.

⚠ Не използвайте стари или употребявани маркучи с новия уред. Те може да направят петна по дрехите.

1. Свържете специалните маркучи, доставени заедно с уреда, към входящите отвори за водно захранване, разположени върху уреда. Червеният маркуч (вляво) (макс. 90 °C) е за топлата вода, синият маркуч (вдясно) (макс. 25 °C) е за студената вода.

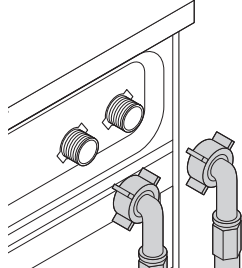

⚠ Уверете се, че отводите за топла и студена вода са свързани правилно при монтажа. В противен случай в края на перилния цикъл прането може да е горещо и повредено.

2. Завийте всички гайки на маркуча с ръка. Никога не използвайте гаечен ключ за затягането им.

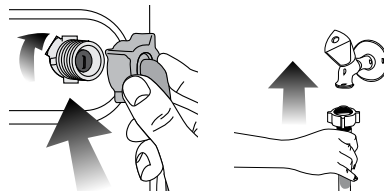

3. Отворете крановете докрай след като свържете маркучите и проверете за изтичане в точките на свързване. Ако има изтичане на вода, затворете крана и свалете гайката. Проверете уплътнението и затегнете добре уплътнението. Когато машината не е в употреба, дръжте крановете затворени за да избегнете протичане на вода.

### Свързване към отводнителната система

- Накрайникът на изходящия маркуч трябва да е свързан директно с канала за мръсна вода или мивката.

⚠ Може да наводните дома си ако маркучът се изтръгне от гнездото си по време на източване на водата. Освен това съществува риск от изгаряне поради високата температура на водата! За да избегнете подобни рискове и да осигурите безопасно наточване и източване на водата в машината, затегнете накрайникът на маркуча добре, така че да не може да се изтръгне.

- Маѓкучът трябва да се инсталира на най-малко 40 см и най-много 100 см височина.
- В случай, че маркучът е повдигнат след като е поставен на нивото на земята (по-малко от 40см над земята), източването на водата се затруднява и прането може да остане твърде мокро. Затова спазвайте височините описани

на фигурата.

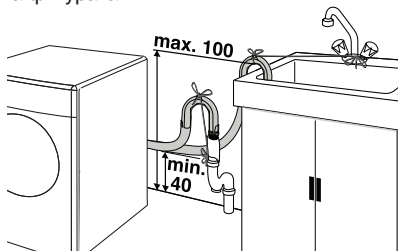

- За да се избегне вливането на мръсна вода обратно в машината и да се осигури лесното ѝ източване, не пъхайте маркуча в мръсната вода и не о завярайте в канала повече от 15 см. Ако е твърде дълъг, го срежете.
- Краят на маркуча не бива да е извит, внимавайте да не е настъпен или прегънат по пътя между канала и машината.
- Ако маркучът е твърде къс, използвайте оригинално удължение. Дължината на маркуча не бива да надвишава 3.2 м. За да избегнете протичане на вода, свързването на удължението и дренажния маркуч на уреда трябва да бъде направено с подходяща скоба за да не може да се откъсе и протече.

### Регулиране на крачетата

- ⚠ За да работи уреда безшумно, без да вибрира, трябва да стои в равно и балансирано положение на крачетата. Балансирайте машината с тяхна помощ. В противен случай уредът може да се размести и да започне да вибрира или да нанесе щети.

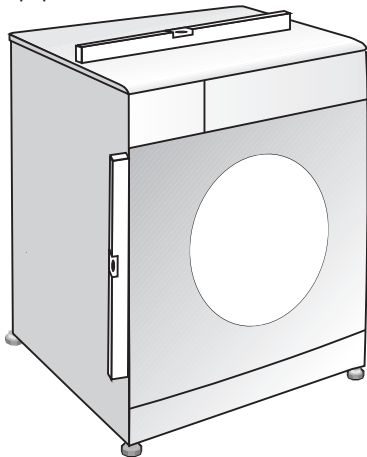

1. Разхлабете с ръка гайките на крачетата.
2. Регулирайте крачетата така, че уредът да е нивелиран и балансиран.
3. Затегнете всички гайки на отново с ръка.

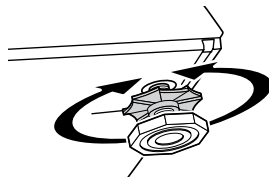

- ⚠ Не използвайте никакви уреди за разхлабване на контрагайките. В противен случай ще ги повредите.

### Свързване към електрическата инсталация

Свържете уреда към заземен контакт, защитен с предпазител съгласно стойностите в таблица "Технически спецификации". Фирмата ни не носи отговорност за щети по причина на ползване на уреда без заземяване направено съгласно местните наредби.

- Свързването трябва да е направено в съответствие с държавните стандарти.
- След монтажа захранващият кабел трябва да е леснодостъпен.
- Волтажът и допустимата защита на бушона и прекъсвача са уточнени в раздел "Технически спецификации". Ако стойността на потока на бушона или прекъсвача у дома ви е под 16 ампера, накарайте квалифициран електротехник да монтира 16-амперов бушон.
- Посоченото напрежение трябва да отговаря на напрежението на Вашата електрическа мрежа.
- Не свързвайте уреда чрез удължител или разклонител.

- ⚠ Повреденият захранващ кабел трябва да се подмени от представител на оторизирания сервиз.

### Първо ползване

Преди да започнете употребата на продукта, се уверете, че всички подготвителни дейности са направени в съответствие с указанията в раздели "Важни указания за безопасност" и "Монтаж". За да подготвите уреда за пускане на пране, го пуснете в програмата Почистване на барабана първия път. Ако машината ви не е оборудвана с програмата Почистване на барабана, използвайте програмата Памучни-90 и изберете функция Допълнителна вода или Допълнително изплакване. Преди да стартирате програмата, сложете макс. 100 г препарат срещу котлен камък в отделението за препарат за основното пране (отделение No. II). Ако препаратът срещу котлен камък е на таблетки, поставете една таблетка в отделение No. II. След завършване на програмата, подсушете вътрешността на барабана с чист парцал.

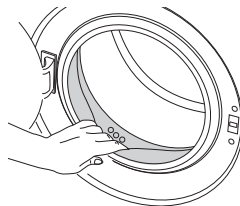

**i** Използвайте препарат срещу котлен камък, подходящ за перални машини.

**i** В машината може да е останала малко вода в следствие на процедурите по качествен контрол в процеса на производство. Това не вреди на уреда.

### **Изхвърляне на опаковъчните материали**

Опаковъчните материали са опасни за децата. Дръжте опаковъчните материали на безопасно място, далеч от достъпа на деца. Опаковъчните материали на уреда са направени от рециклируеми материали. Изхвърлете ги по съответния начин и ги сортирайте съгласно указанията за рециклиране на отпадъци. Не ги изхвърляйте с обикновените битови отпадъци.

### **Транспортиране на уреда**

Изключете уреда от контакта преди транспортиране. Свалете маркучите за източване и за входяща вода. Източете останалата в уреда вода докрай; виж, "Източване на изостанала вода и почистване на филтъра на помпата". Монтирайте болтовете за транспортиране в обратен ред на процедурата по свалянето им; виж, "Сваляне на болтовете за транспортиране".

**i** Никога не пренасяйте пералната без да сте завили правилно болтовете по местата им!

### **Изхвърляне на стария уред**

Изхвърлете стария си уред по природосъобразен начин.

За информация относно изхвърлянето на продукта се обърнете към местния център за събиране на твърди отпадъци.

С цел безопасността на децата, срежете охранващия кабел и счупете заключващия механизъм на вратата така, че да бъдат нефункционални преди изхвърлянето на продукта.

## **3 Подготовка**

### **Какво да направите за да спестите енергия**

Слеващата информация ще ви помогне да използвате уреда по екологичен и енергийноэффективен начин.

- Пускайте уреда на максималния капацитет, позволен от програмата, която сте избрали, но не го претоварвайте; виж "Таблица с програми и консумация"
- Винаги спазвайте инструкциите на опаковката на перилния препарат.
- Перете слабо замърсеното пране на ниска температура.
- Използвайте бързи програми за малки количества леко замърсено пране.
- Не използвайте предпране и висока температура за пране, което не е силно замърсено и по него няма петна.
- Ако планирате да сушите прането си в сушилнята, при изпирането изберете най-високата препоръчана скорост на центрофугиране.
- Не използвайте повече препарат от препоръчаното върху пакета му.

### **Сортиране на прането**

- Сортирайте прането според вида на тъканите, цвета, степента на замърсяване и допустимата температура на пране.

- Винаги спазвайте указанията върху етикета на дрехите.

### **Подготовка на дрехите за пране**

- Металните части в прането, като банели на сутини или катарамии на колани могат да повредят пералнята Ви. Свалете металните части или перете дрехите в торбичка за пране или калъфка за възглавница.
- Изпразнете джобовете от монети, химикалки, кламери и други подобни, изкарайте джобовете навън и изчеткайте. Тези предмети могат да повредят машината и да предизвикат шум при прането.
- Поставете малки на размер дрешки като бебешки чорапки или найлонови чорапи в торбичка за пране или калъфка за възглавница.
- Поставете пердетата в машината без да ги притискате. Свалете окачалките на пердетата.
- Закопчайте циповете, зашийте разхлабени копчета и скъсани и разпорени места.
- Перете дрехи, означени с етикети "за машинно пране" или "за ръчно пране", само със съответната за тях програма.
- Не перете цветно и бяло пране заедно. Нови, тъмни дрехи могат да пуснат много боя. Перете ги отделно.
- Упоритите петна трябва да се почистят добре преди изпирането. Ако не сте сигурни, проверете със сух препарат за петна.
- Използвайте бои, оцветители и избелващи вещества, подходящи за машинно пране. Винаги спазвайте инструкциите върху опаковката им.
- Перете панталоните и деликатното пране обърнати от опаката страна.
- Сложете дрехите от ангорска вълна във фризера за няколко часа преди пране. Това ще намали завалването на дрехите.
- Пране, силно напращано с материали от рода на брашно, вар, мляко на прах и др., трябва добре да се изтупа преди поставяне в машината. В противен случай, тези прахообразни вещества се натрупват по вътрешните части на машината и може да я повредят.

### **Спазване капацитета на прането**

Максималният капацитет на зареждане зависи от типа на прането, степента на замърсяване и желаната програмата за изпиране. Машината автоматично регулира количеството вода според теллото на зареденото пране.

**⚠** Спазвайте информацията в "Таблица с програми и консумация". Ако е претоварена, качеството на изпиране на машината се понижава. Освен това може да се получи шум или вибриране.

### **Зареждане на прането**

- Отворете вратата.
- Поставете прането отделно едно от друго в машината.
- Натиснете вратата за да я затворите докато чуете звук от заключване. Внимавайте прането да не бъде заципано от вратата.

**i** Вратата е заключена през време на работа на програмата. Вратата може да бъде отворена известно време след като програмата свърши.



**!** В случай на неравномерно разпределение на прането, може да се появи шум или вибрация в машината.

## Употреба на перилен препарат и омокотител

### Чекмедже за перилен препарат

Чекмеджето за перилен препарат се състои от три отделения:

- (I) за предпране
- (II) за основно пране
- (III) за омокотител
- (\*) в отделението за омокотите има допълнителен сифон.

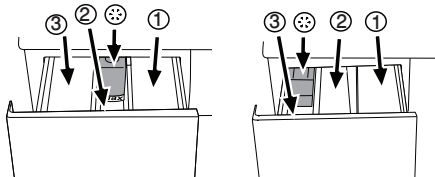

**i** Чекмеджето за разпределение на перилния препарат може да е в два различни варианта в зависимост от модела на пералнята ви.

### Перилни препарати, омокотители и други почистващи препарати

- Сипете перилен препарат или омокотител преди започването на програмата.
- Никога не отваряйте чекмеджето за перилен препарат по време на работа на програмата!
- При ползване на програма без предпране, не сипвайте никакъв перилен препарат в отделението за предпране (отделение No. I).
- При ползване на програма с предпране, не сипвайте течен перилен препарат в отделението за предпране (отделение No. I).
- Не ползвайте програми с предпране ако използвате торбичка за перилен препарат или топка за пране. Поставете торбичката с перилен препарат или топката за пране директно в прането в машината.
- Ако използвате течен перилен препарат, не забравяйте да поставите чашката с течен препарат в отделението за основно пране (отделение No. II).

### Избиране на типа перилен препарат

Видът перилен препарат зависи от типа и цвета на тъканите.

- Използвайте различни препарати за цветно и за бяло пране.
- Перете деликатните дрехи само със специални препарати (течен перилен препарат, шампоан за вълна и др.) предназначени за деликатни тъкани.
- При пране на тъмни дрехи или юргани се препоръчва използването на течен перилен препарат.
- Перете вълнените дрехи със специални препарати, предназначени само за вълнени тъкани.

**!** Използвайте само препарати, предназначени за автоматични перални машини.

**!** Не използвайте сапун на прах.

### Регулиране количеството на препаратата

Количеството на използвания перилен препарат зависи от количеството и степента на замърсяване

на прането, както и твърдостта на водата.

Четете внимателно указанията на производителя върху пакета на перилния препарат и следвайте указанията за дозиране.

- Не надвишавайте количеството, означено на пакета, за да избегнете прекомерно пенене и недоизплакване. По този начин не само пестите пари, но и спомагате за опазването на околната среда.
- Използвайте по-малко количество препарат за малко количество или леко замърсени дрехи.
- Спазвайте препоръчителната дозировка на концентрираните перилни препарати.

### Използване на омокотителя

Сипете омокотителя в отделението за омокотител на чекмеджето за препарати.

- Спазвайте препоръчаната върху пакета дозировка.
- Не надвишавайте нивото на маркировка (>max<) в отделението за омокотител.
- Ако омокотителят се е съгъстил, го разрежете с вода преди да го сложите в чекмеджето за препарати.

### Използване на течни перилни препарати

#### Ако уредът е оборудван с чашка за течен перилен препарат:

- Чашката за течен перилен препарат трябва да бъде поставена в отделение No. "II".
- Използвайте предоставената от производителя мерителна чашка и следвайте указанията върху опаковката.
- Спазвайте препоръчаната върху пакета дозировка.
- Ако течният перилен препарат се е съгъстил, го разрежете с вода преди да го сложите в чашката за перилен препарат.

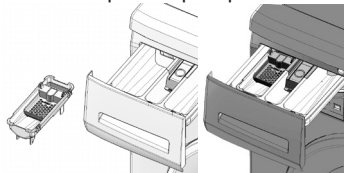

#### Ако уредът не е оборудван с чашка за течен перилен препарат:

- Не използвайте течен перилен препарат за предпране в програма с предпране.
- Използвайте предоставената от производителя мерителна чашка и следвайте указанията върху опаковката.
- Течният перилен препарат прави петна по дрехите ви ако се използва с функция Забавяне на старта. Ако желаете да използвате функция Забавяне на старта, то не използвайте течен перилен препарат.

### Използване на гелообразен перилен препарат и препарат на таблетки

При използване на таблетки, гелообразен перилен препарат и др., четете внимателно указанията на производителя върху пакета на перилния препарат и следвайте указанията за дозиране. Ако върху пакета няма никакви указания, следвайте следните указания:

- Ако гелообразният перилен препарат е с течна консистенция и машината ви не е оборудвана със специална чашка за течен перилен препарат, сипете гелообразният препарат в

отделението за основно пране при първото вливане на вода в машината. Ако машината ви е оборудвана с чашка за течен перилен препарат, сипете препарата в чашката преди да стартирате програмата.

- Ако консистенцията на гелообразния перилен препарат не е течна или е във формата на капсулообразна течна таблетка, го поставете директно в барабана преди прането.
- Перилният препарат на таблетки се поставя в отделението за основно пране (отделение No. II) или директно в барабана преди пране.

**i** Препаратите на таблетки може да оставят остатъци в отделението за перилен препарат. В такъв случай при следващото пране пхнете таблетката в прането в долната част на барабана.

**i** При ползване на таблетки за пране или гелообразни перилни препарати не използвайте функцията предпране.

#### **Използване на препарат за колосване**

- Слагайте течна кола, кола на прах или оцветител в отделението за омекотител както е указано на опаковката.
- Не използвайте омекотител и препарат за колосване едновременно в един перилен цикъл.
- Забършете вътрешността на машината с чист влажен парцал след използване на препарат за колосване.

#### **Използване на белина**

- Изберете програма с предпране и добавете белината в началото на предпрането. Не слагайте перилен препарат в отделението за предпране. Алтернативен начин за използване на белина е да изберете програма с допълнително изплакване и да сипете белината докато машината налива вода през отделението за перилни препарати по време на първата стъпка на изплакването.
- Не смесвайте белина и перилен препарат.
- Използвайте малко количество (около 50 мл) белина и изплаквайте дрехите много добре тъй като тя предизвика кожни раздразнения. Не изливайте белината директно при дрехите и не ползвайте белина с цветно пране.
- При ползване на белина на кислородна основа, следвайте указанията върху опаковката и изберете програма която пере при ниска температура.
- Белините на кислородна основа могат да се ползват заедно с перилни препарати; ако обаче консистенцията на белината не е еднаква с тази на перилния препарат, първо сипете перилния препарат в отделение No. "II" на чекмеджето за препарати и изчакайте машината да поеме препарата с входящата вода. Добавете белината през същото отделение докато машината все още налива вода.

#### **Използване на препарат против котлен камък**

- При необходимост използвайте препарати против котлен камък пригодени специално за перални машини.
- Винаги спазвайте указанията върху опаковката.

## Съвети за ефективно изпиране

		Дрехи			
		Светли и бели на цвят	Цветове	Тъмни цветове	Деликатни/Вълнени/Коприна
		(Препоръчителен диапазон на температурата в зависимост от степента на замърсеност: 40-90C)	(Препоръчителен диапазон на температурата в зависимост от степента на замърсеност: студено-40C)	(Препоръчителен диапазон на температурата в зависимост от степента на замърсеност: студено-40C)	(Препоръчителен диапазон на температурата в зависимост от степента на замърсеност: студено-30C)
Ниво на замърсеност	<p><b>Силно замърсени</b></p> <p>(трудни за изпиране петна, напр. от трева, кафе, плодове и кръв.)</p>	Може да се наложи да обработите предварително петната или да използвате предпране. Течните и прахообразни перилни препарати за бели дрехи може да се използват в дозите, препоръчани за силно замърсено пране. Препоръчително е използването на прахообразни перилни препарати за петна от глина и пръст, както и петна, чувствителни към белина.	Течните и прахообразни перилни препарати за цветни дрехи може да се използват в дозите, препоръчани за силно замърсено пране. Препоръчително е използването на прахообразни перилни препарати за петна от глина и пръст, както и петна, чувствителни към белина. Използвайте перилни препарати без белина.	Течните перилни препарати за цветни и тъмни дрехи може да се използват в дозите, препоръчани за силно замърсено пране.	Предпочетете течни препарати за деликатни дрехи. Вълнените и копринени дрехи трябва да се перат със специални препарати за вълна.
	<p><b>Средно замърсени</b></p> <p>(Например петна от допира на тялото с яки и ръкави)</p>	Течните и прахообразни перилни препарати за бели дрехи може да се използват в дозите, препоръчани за средно замърсено пране.	Течните и прахообразни перилни препарати за цветни дрехи може да се използват в дозите, препоръчани за средно замърсено пране. Използвайте перилни препарати без белина.	Течните перилни препарати за цветни и тъмни дрехи може да се използват в дозите, препоръчани за средно замърсено пране.	Предпочетете течни препарати за деликатни дрехи. Вълнените и копринени дрехи трябва да се перат със специални препарати за вълна.
	<p><b>Леко замърсени</b></p> <p>(Няма видими петна.)</p>	Течните и прахообразни перилни препарати за бели дрехи може да се използват в дозите, препоръчани за леко замърсено пране.	Течните и прахообразни перилни препарати за цветни дрехи може да се използват в дозите, препоръчани за леко замърсено пране. Използвайте перилни препарати без белина.	Течните перилни препарати за цветни и тъмни дрехи може да се използват в дозите, препоръчани за леко замърсено пране.	Предпочетете течни препарати за деликатни дрехи. Вълнените и копринени дрехи трябва да се перат със специални препарати за вълна.

## 4 Работа с уреда

### Контролен панел

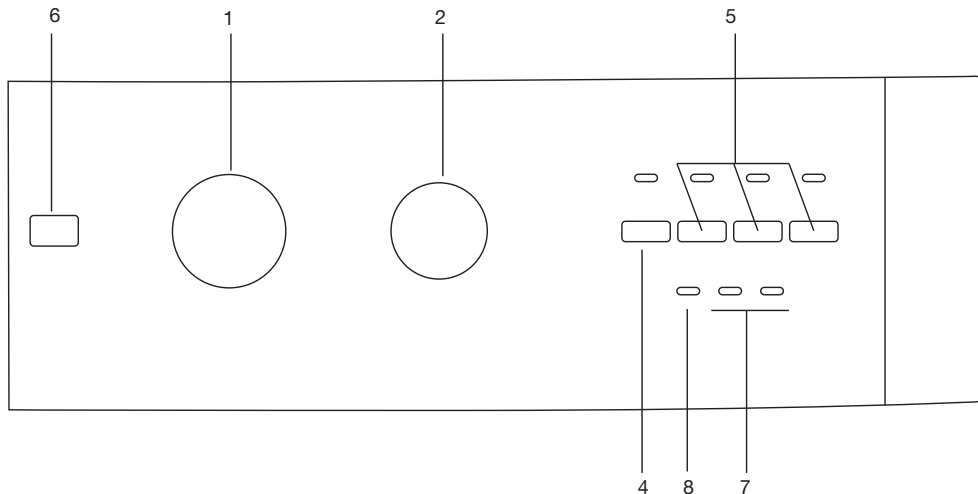

- 1 - Селектор на програмите
- 2 - Бутон за настройка на скоростта на центрофугиране\*
- 3 - Бутон за регулиране на температурата\*
- 4 - Бутон Старт / Пауза / Отказ
- 5 - Бутони за допълнителни функции

- 6 - Бутон Вкл / Изкл
- 7 - Индикатор за прогрес на програмата
- 8 - Лампичка за отворена врата\*

\* Варира в зависимост от модела на машината ви.

### Подготовка на машината

Проверете дали маркучите са свързани добре. Включете пералнята в контакта. Завъртете крана докрай. Поставете прането в пералната машина. Сложете перилен препарат и омекотител.

### Избор на програма

Изберете програма, която съответства на типа, количеството и степента на замърсеност на прането в съответствие с "Таблицата с програми и консумация" и таблицата за температурите долу.

90° C	Силно замърсени, бели памучни тъкани и спално бельо. (покривки за кухненски и холни маси, кърпи, спални чаршафи и др.)
60° C	Нормално замърсени, цветни, непускащи боя памучни или синтетични дрехи (ризи, нощници, пижамы и др.) и леко замърсено бельо.
40° C 30° C- Студено	Смесено пране, включващо деликатни (драпирани завеси и др.), синтетични и вълнени тъкани.

Изберете желаната програма чрез копчето за избор на програма

- i** Програмите са с ограничение до най-високата скорост на центрофугиране подходяща за съответния вид тъкани.

- i** При избора на програма винаги вземайте предвид вида материя, цвета, степента на замърсеност и допустимата температура на водата.
- i** Винаги избирайте възможно най-ниската необходима температура. По-високата температура означава по-висока консумация на електроенергия.
- i** За повече информация относно програмите виж "Таблица с програми и консумация"

### Основни програми

В зависимост от вида тъкан, използвайте следните основни програми.

#### • Памучни материи

С тази програма можете да перете нормално замърсени издръжливо памучно и ленено пране като пестите възможно най-много енергия и вода в сравнение с всички други програми за пране на памучни тъкани. Действителната температура на водата може да се различава от посочената за цикъла температура. Продължителността на програмата може автоматично да се скъси в по-късните фази на програмата ако перете по-малки количества (напр. ½ от капацитета или по-малко) пране. В този случай разходът на енергия и вода ще бъде допълнително понижен, давайки ви възможност за по-икономично пране. Тази функция е налична при определени модели с дисплей на остатъчното време.

#### • Синтетични тъкани

Използвайте тази програма за пране на синтетичните ви дрехи (ризи, блузи, смес

синтетични/памучни и т.н.). Програмата пере с по-нежни движения и е с по-къс перилен цикъл по сравнение с програма Памучни.

За пердетата и тюл използвайте програма Синтетични 40 °C с избрана функция предпране. Тъй като мрежестата им структура предизвиква прекалено пенене, при прането на драперии/ тюл ползвайте малко препарат в отделението за основно пране. Не слагайте перилен препарат в отделението за предпране.

#### • Вълнени материи

Използвайте тази програма за пране на вълнените ви дрехи. Използвайте подходящата температура съобразно етикета на дрехите ви. Използвайте подходящи препарати за пране на вълнени тъкани.

#### Допълнителни програми

Машината разполага с допълнителни програми които да ползвате при по-особени случаи.

**i** Бутоните за допълнителните функции може да варират в зависимост от модела на машината.

#### • Деликатни материи

Използвайте тази програма за пране на деликатните ви дрехи. Тя изпира с нежни движения без никакво междинно центрофугиране по сравнение с програма Синтетични.

#### • Ръчно пране

Използвайте тази програма за пране на вълнени/ деликатни дрехи, обозначени с етикет "Да не се пере в машина", при които се препоръчва пране на ръка. Програмата пере с много нежни движения с цел да не повреди дрехите.

#### • Mini 30

Използвайте тази програма за бързо пране на малко количество леко замърсени памучни дрехи (30 минути).

#### • Super 40

Използвайте тази програма за пране, за което не можете да ползвате програма Памучни 60 °C. Тя дава същите резултати като програма Памучни 60 °C като пере по-продължително на 40 °C, като по този начин спестява енергия.

#### Специални програми

За специфични приложения може да изберете всяка от следните програми:

#### • Изплакване

Използвайте тази програма когато искате да изплакнете или колосате отделно.

#### • Центрофугиране + Помпа

Използвайте тази програма когато искате да добавите допълнителен цикъл на центрофугиране на прането или за източване на водата от машината.

Преди да изберете тази програма, изберете желаната скорост на центрофугиране и натиснете бутона Старт / Пауза / Отказ. Машината първо източва водата отвътре. След това центрофугира прането с настроената скорост на центрофугиране и източва водата изцедена от прането.

Ако желаете само да източите водата без да центрофугирате прането, изберете програма Изпомпване+центрофугиране и после изберете функция "Без центрофугиране" с помощта на копчето за регулиране на скоростта на центрофугиране.

**i** Ако машината ви не е оборудвана с бутон за регулиране скоростта на центрофугиране и функция "Без центрофугиране", а желаете само да източите водата без да центрофугирате прането, изберете програма Изпомпване+Центрофугиране и натиснете бутон Старт / Пауза. Пералнята ще премине на стъпка центрофугиране веднага след като приключи стъпка изпомпване. Натиснете бутон Старт / Пауза / Отказ за да спрете машината веднага след като видите барабана да се върти.

**i** За деликатно пране изберете по-ниска скорост на центрофугиране.

#### Избор на температура

При модели, оборудвани с бутон за регулиране на температурата, дрехите могат да се перат на желаната температура с използване на този бутон.



За да предпазите прането от повреди, избраната температура не бива да надвишава препоръчаната за типа на прането ви в "Таблицата с програми и консумация".

#### Избор на скорост на центрофугиране

При модели, оборудвани с бутон за регулиране на скоростта на центрофугиране, дрехите могат да се перат на желаната температура с използване на този бутон.

При модели, които не са оборудвани с бутон за регулиране на скоростта на центрофугиране, центрофугирането се извършва при препоръчителната скорост за избраната програма.

**i** Ако желаете да извадите прането без да го центрофугирате, превключете бутона за регулиране скоростта на центрофугиране на позиция "Без центрофугиране".

Таблица за избор на програми и консумация

BG											
Програма		Максимално натоварване (кг)	Продължителност на програмата (~мин.)	Консумация на вода (л)	Консумация на енергия (кВтч)	Предпране	Допълнително изплакване	Задържане на изплакването	Намалване на скоростта на центрофугиране	Без центрофугиране	Без нагряване
Памучни материи	90	5	133	45	1.65	•	•	•	•	•	•
Памучни материи	60**	5	150	50	0.87	•	•	•	•	•	•
Памучни материи	60**	2.5	150	45	0.72	•	•	•	•	•	•
Памучни материи	40**	2.5	135	45	0.54	•	•	•	•	•	•
Памучни материи	40	5	142	49	0.69	•	•	•	•	•	•
Памучни материи	Студена вода	5	120	45	0.16	•	•	•	•	•	•
Super	40	5	165	45	0.78				•	•	•
Синтетични тъкани	60	2.5	113	52	0.92	•	•	•	•	•	•
Синтетични тъкани	40	2.5	125	52	0.56	•	•	•	•	•	•
Синтетични тъкани	30	2.5	95	52	0.3	•	•	•	•	•	•
Синтетични тъкани	Студена вода	2.5	90	52	0.15	•	•	•	•	•	•
Деликатни материи	30	2	65	45	0.36		•	•	•	•	•
Вълнени материи	40	1.5	60	45	0.36		•	•	•	•	•
Вълнени материи	Студена вода	1.5	50	45	0.02		•	•	•	•	
Ръчно пране	30	1	45	32	0.21				•	•	•
Mini	30	2.5	30	43	0.17				•	•	•

• : Избираеми

\* : Автоматично избирани, не могат да се отказват.

\*\* : Програма за енергийно етикетирание (EN 60456 Ed.3)

- : Виж описанието на програмата за максималния капацитет на зареждане.

**i** Консумацията на енергия и вода и продължителността на програмата може да варира в зависимост от налягането, твърдостта и температурата на водата, външната температура, вида и количеството на прането, избора на допълнителни функции и промените в електрическото напрежение.

**i** Допълнителните функции в таблицата варира в зависимост от модела на пералнята.



## Избор на допълнителни функции

Изберете желаните допълнителни функции преди стартиране на програмата. Освен това, може да изберете или откажете допълнителните функции, които са подходящи за текущата програма с натискане на бутон **Старт / Пауза / Отказ** при работеща машина. За целта, машината трябва да се намира в стъпка преди допълнителната функция, която ще изберете или отказвате. Ако допълнителната функция не може да бъде избрана или отказана, лампичката на съответната допълнителна функция светва 3 пъти за да предупреди потребителя.

**i** Някои функции не могат да се избират заедно. Ако е избрана втора допълнителна функция в конфликт с първата функция, избраната при стартирането на машината, избраната първо функция бива отказана, а втората избрана допълнителна функция остава активна.

**i** Допълнителните функции, които са несъвместими с избраната програма, не могат да бъдат избрани. (Виж "Таблица с програми и консумация")

**i** Бутоните за допълнителните функции може да варират в зависимост от модела на машината.

### • Предпране

Предпрането е подходящо само за силно замърсено пране. С пропускането на предпрането се пести енергия, вода, препарат за прае и време.

**i** Тъй като мрежестата им структура предизвиква прекалено пенене, при прането на драперии/тюл ползвайте малко препарат в отделението за основно пране. Не слагайте перилен препарат в отделението за предпране.

### • Допълнително изплакване

Тази функция осигурява още едно допълнително изплакване след изплакването в края на основния цикъл. По този начин се намалява рискът от раздразване на по-чувствителна кожа (бебета, алергична кожа и др.) от минималните остатъци перилен препарат.

### • Задържане на изплакването

Ако не искате да извадите дрехите веднага след приключване на програмата, може да използвате функция "Задържане на изплакването", за да предпазите дрехите от измачкване при липсата на вода в машината.

При модели, оборудвани с бутон за регулиране на скоростта на центрофугиране, изберете скорост на центрофугиране и натиснете бутон **Старт / Пауза / Отказ** ако желаете да центрофугирате задържаното във вода пране.

При модели, които не са оборудвани с бутон за регулиране на скоростта на центрофугиране, изберете програма **Центрофугиране-Изпомпване** ако желаете да центрофугирате задържаното във вода пране.

**i** При тези модели трябва да се, а водата в машината бъде източена. По този начин водата от машината се източва, а прането не се центрофугира.

### • Без нагряване

Използвайте тази функция ако желаете да изперете прането си със студена вода.

### • Без центрофугиране

Използвайте тази функция ако не желаете дрехите ви да се центрофугират в края на програмата.

### • Намаляване на скоростта на центрофугиране

Тази функция позволява центрофугиране при по-ниска от максималната за машината скорост.

При натискане на бутон "Намаляване на скоростта", скоростта на центрофугиране се ограничава до минималната стойност, обозначена върху контролния панел.

### Стартиране на програма

Натиснете бутон **Старт / Пауза / Отказ** за да стартирате програмата. Бутон **Старт / Пауза / Отказ** светва за да покаже, че програмата е стартирала. Вратата се заключва, а лампичката за отворена врата изгасва.

### Заключващ механизъм за защита на деца

Използвайте защитата от деца за да предпазите децата от игра с уреда. По този начин ще избегнете внасянето на промени в текущата програма.

**i** Може да включите и изключите машината от бутон **Вкл / Изкл** при активирана защита от деца. При повторно пускане на машината, програмата продължава откъдето е спряна с активна защита от деца.

За да активирате защитата от деца:

Натиснете и задръжте бутоните на 1 вата и 2рата допълнителни функции за 3 секунди при стартирана перилна програма. Лампичката на 1вата допълнителна функция премигва продължително.

За да деактивирате защитата от деца:

Защитата от деца трябва да се деактивира за да се стартира нова програма след завършване на програмата или за да прекъснете текущата програма.

Натиснете и задръжте бутоните на 1вата и 2рата допълнителни функции едновременно за 3 секунди за да деактивирате защитата от деца.

### Прогрес на програмата

Прогресът на програмата може да бъде проследен чрез индикатора за прогрес на програмата. В началото на всяка стъпка от програмата светва индикаторът на съответната стъпка, а този на завършената стъпка изгасва.

За да промените допълнителните функции и настройките на скоростта и температурата при работеща програма, трябва да превключите машината в режим пауза. Натиснете бутон **Старт / Пауза / Отказ** за да превключите машината в режим пауза. В този случай лампичката **Старт / Пауза / Отказ** премигва.

**i** Ако машината не премине в стъпка центрофугиране, функция задържане на изплакването може да е активна или автоматичната система за определяне на небалансирано пране може да се е активирала поради небалансирано разпределение на прането в машината.

### Заключване на вратата

Вратата на машината е оборудвана със заключваща система за да не може да бъде отворена в случай на неподходящо ниво на водата.

При преминаване в режим **Пауза**, машината проверява нивото на водата в пералнята. Ако нивото е подходящо, лампичката на вратата светва напълно след 1-2 минути и вратата вече може да

бъде отворена.

Ако лампичката за отворена врата не свети, вратата не може да бъде отворена. Ако е наложително да отворите вратата при изключена лампичка на вратата, трябва да откажете текущата програма; виж "Отказ на програма".

### **Промяна на настройките след стартиране на програмата**

За да промените настройките на стартирана програма, трябва първо да превключите машината в режим Пауза.

**i** Дори да изберете нова програма с промяна на позицията на селектора на програмите при работеща машина или в режим на пауза, първоначално избраната програма ще продължи работата си. Трябва да откажете текущата програма за да промените програмата на пране. Виж "Отказ на програма".

### **Промяна на допълнителните функции, скоростта и температурата**

В зависимост от стъпката, която е достигнала програмата, може да откажете или активирате допълнителните функции; виж, "Избор на допълнителни функции".

Можете също да промените и настройките на скоростта и температурата; виж, "Избор на скорост на центрофугиране" и "Избор на температура".

### **Добавяне или изваждане на пране**

Натиснете бутона Старт / Пауза / Отказ за да превключите машината в режим пауза. Изчакайте докато вратат може да бъде отворена.

**i** Ако лампичката за отворена врата не светва в течение на 1-2 минути, това означава, че нивото на водата в машината не е подходящо и не може да бъде добавяно пране. Може да продължите програмата с натискане на бутон Старт / Пауза / Отказ. Отворете вратата и добавете или извадете от прането. Затворете вратата. Ако е необходимо направете промени в допълнителните функции, температурата и скоростта. Натиснете бутон Старт / Пауза / Отказ за да стартирате машината.

### **Отказ на програма**

Натиснете и задръжте бутон Старт / Пауза / Отказ за 3 секунди за отказ от текущата програма. В края на този период, машината може само да източи водата от вътре, или да се наложи да налее и източи вода до 3 пъти за да охладят прането. Лампички "Пране" и "Край" светват.

След като източването завърши, лампички "Старт / Пауза / Отказ" и "Пране" светват, а лампичката за отворена врата започва да премигва.

Когато вратата може да бъде отворена, лампичката за отворена врата светва и остава светната. В този случай можете да изберете и стартирате нова програма.

### **Край на програма**

Лампичката за край върху индикатора на прогреса на програмата светва след като програмата завърши.

Натиснете бутон Вкл / Изкл за да изключите машината. Извадете прането и затворете вратата. Пералнята Ви е готова за следващия перилен цикъл.

## 5 Поддръжка и Почистяване

Оперативният живот на уреда се удължава, а често срещаните проблеми намаляват ако уредът се почиства редовно.

### Почистяване на чекмеджето за препарати

Почистявайте чекмеджето редовно (на всеки 4-5 перилни цикъла) по начинът описан по-долу за да избегнете наслагването на прах за пране с времето.

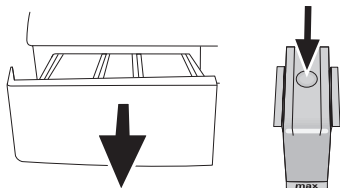

Натиснете точката върху сифона в отделението за омекотител и издърпайте към себе си за да извадите отделението от пералнята.

**i** Сифонът трябва да се почисти ако в отделението за омекотител се събира повече от нормалното количество вода и омекотител. Измивайте чекмеджето за препаратите и сифона в леген с много хладка вода. Сложете предпазни ръкавици или използвайте подходяща четка за да избегнете допира с наслагванията в чекмеджето при почистването. Пъхнете чекмеджето обратно на мястото му след почистването като внимавате да го наместите както трябва.

### Почване на филтрите за входящата вода.

В края на всеки отвор за входяща вода отзад на пералнята и в края на всеки входящ маркуч, който се свързва с крана, има филтър. Тези филтри пречат на чужди тела и замърсители във водата да влизат в пералнята. Филтрите трябва да се почистват тъй като те постоянно се замърсяват.

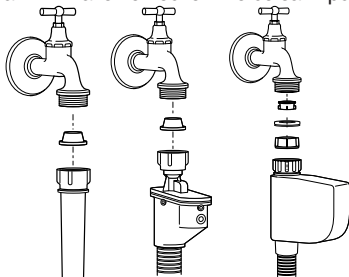

Затворете крановете. Свалете накрайниците на маркучите за входящата вода за да стигнете до филтрите в клапите за входящата вода. Почистете ги с подходяща четка. Ако филтрите са много мръсни, ги извадете с щипци и ги почистете. Извадете филтрите от правите накрайници на маркучите за входяща вода, заедно с уплътнителите, и ги почистете цялостно под течаща вода. Поставете внимателно уплътнителите и филтрите обратно по местата им и затегнете гайките на маркуча с ръка.

### Източване на остатъчна вода и почистване на филтъра на помпата.

Филтриращата система на машината ви предпазва твърдите предмети като копчета, монети и конци да се заклекят в перката на помпата при източването на водата от пералнята. По този начин водата се източва безпроблемно, а оперативният живот на помпата се удължава. Ако пералнята ви не изпомпва водата, възможно е филтърът на помпата да е задръстен. Филтърът трябва да се почиства всеки път когато се задръсти или на всеки 3 месеца. За да се почисти филтърът на помпата, водата трябва да се източи. Преди транспортиране на машината (напр. при преместване в нов дом) и в случай на замръзване на водата, може да се наложи да източите докрай водата от уреда.

**⚠** Остатъчни чужди вещества във филтъра на помпата може да повредят машината ви и да предизвикат шум.

За да почистите мръсния филтър и да източите водата:

Извадете щепсела от контакта за да прекъснете захранването с електричество.

**⚠** Температурата на водата в машината може да стигне до 90 °C. За да избегнете риска от изгаряне, почистете филтъра чак след като пералнята се охлади.

Внимателно отворете капачката на филтъра. Ако се капачката на филтъра се състои от две части, натиснете ухото на капачката на филтъра надолу и издърпайте частта към себе си.

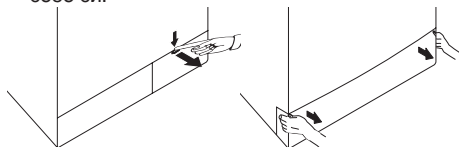

Ако капачката на филтъра се състои от една част, отворете капачката като хванете отгоре от двете страни и издърпате.

**i** Може да свалите капачката на филтъра като леко натиснете долния капак надолу с уред с тънък пластмасов накрайник, през отвора над капачката на филтъра. Не използвайте уреди с метален накрайник за сваляне на капачката.

Някои модели са оборудвани с маркуч за източване при спешни случаи, а други не са. Следвайте долните стъпки за да източите водата. Източване на водата когато уредът е оборудван с маркуч за източване в спешни случаи:

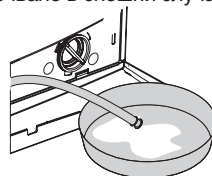

Издърпайте маркуча за спешни случаи от гнездото му и поставете голям съд в края на маркуча. Източете водата в съда като издърпате тапата в края на маркуча. Когато съдът се напълни, запушете отново края на маркуча с

тапата. След като изхвърлите водата от съда, повторете горната процедура за да източите водата от машината докрай. Когато източването на водата приключи, запушете отново маркуча с тапата и го поставете обратно на мястото му. Завъртете филтъра на помпата за да го извадите.



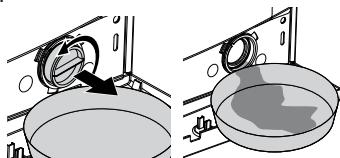

































Източване на водата когато уредът не е оборудван с маркуч за източване в спешни случаи:



Поставете голям съд пред филтъра за да може водата в него да се източи в съда. Разхлабете филтъра на помпата (обратно на часовниковата стрелка) докато водата от него започне да изтича навън. Напълнете изтичащата вода в съда, който сте поставили пред филтъра. Винаги дръжте наблизко парцал за да забършете евентуално разлятата вода. Когато водата в машината се източи докрай, извадете филтъра докрай като го завъртите. Почистете всякакви отлагания по вътрешността на филтъра, както и влакната около перката на помпата, ако има такива. Монтирайте обратно филтъра.

⚠ Ако пералнята Ви е със водно-струйна функция, наместете старателно филтъра в гнездото му в помпата. Никога не насилвайте филтъра при монтирането му в гнездото. Филтъра трябва да легне докрай на мястото си. В противен случай капачката на филтъра може да прокапе.

Ако капачката на филтъра се състои от две части, затворете капачката като натиснете ухото ѝ. Ако се състои от една част, първо наместете ушенцата в долната ѝ част на местата им, а след това натиснете горната част за да затворите.

 Освежаване	 Еко 20 (Еко чисто)	 Поддръжка на машината (Почистване на барабана)	 Бельо	 Мини (ежедневна експрес)	 Мини 14 (Супер кратка експрес)	 Половин зареждане	 Бързо пране	 Тъмно пране (Грижа за тъмни дрехи)	 Смесени	 Мини (ежедневна експрес)
 Вкл/Изкл	 Старт Пауза	 Памучни материи	 Синтетични тъкани	 Вълнени материи	 Деликатно пране	 Интензивно пране	 Спортни дрехи	 Ризи	 Олекотени завивки	 Хигиена
 Ръчно пране	 Предпране	 Основно пране	 Изплакване плюс	 Накисване	 Предлазване от намачкване	 Задържане на изплакването	 Без центрофугиране	 Центрофугиране	 Студено	 Готово
 Пране	 Краи	 Заклучващ механизъм за защита на деца	 Отказ 3'	 Температура	 Забавяне на старта	 Източване	 Супер	 Супер Еко	 Изплакване	 Памук Еко

## 6 Технически спецификации

Модели (BG)	WNF 5180 WE	WNF 5100 WE
Максимален капацитет на сушене (кг)	5	5
Височина (см)	84	84
Широчина (см)	60	60
Дълбочина (см)	47	47
Нетно тегло ( $\pm 4$ кг)	60	60
Електричество (V/Hz)	230 V / 50Hz	230 V / 50Hz
Общ ел.поток (A)	10	10
Обща мощност (W)	2200	2200
Скорост на центрофугиране (об/мин макс.)	800	1000
Мощност на режим в готовност (W)	1.00	1.00
Мощност в изключен режим (W)	0.25	0.25

- i** Техническите спецификации може да бъдат променени без предварително предупреждение с цел подобряване качеството на продукта.
- i** Илюстрациите в това ръководство са схематични и може да не съвпадат точно с тези на вашия уред.
- i** Стойностите, означени върху табелката с данни на уреда или в придружителната документация към него, са получени в лабораторни условия в съответствие със съответните стандарти. Тези стойности може да варират в зависимост от условията на експлоатация и съхранение на уреда.



Този продукт носи символа за разделно събиране на отпадъчно електрическо и електронно оборудване (WEEE).

Това означава, че при рециклиране или разглобяване продуктът трябва да се третира съобразно Директива 2002/96/EC с цел минимални последствия за околната среда. За повече информация се свържете с местните или регионалните власти.

Електронните продукти, които не са включени в разделното събиране на отпадъци, са потенциално опасни за околната среда и здравето поради наличието на опасни вещества.

## 7 Възможни решения на възникнали проблеми

Програмата не може да се стартира или да се избере.

- Пералнята е преминала в режим на самозащита поради възникнал външен проблем (в електрическото напрежение, водното налягане и т.н.). >>> *Натиснете и задръжте бутон Старт/Пауза за 3 секунди за да върнете машината към фабричните настройки. (Виж "Отказ на програмата")*

Вода в пералнята.

- В машината може да е останала малко вода в следствие на процедурите по качествен контрол в процеса на производство. >>> *Това не е опасно; водата не вреди на машината.*

Машината вибрира или издава шум

- Машината може да не е нивелирана на пода. >>> *Регулирайте крачетата за да нивелирате машината.*
- Във филтъра на помпата може да навлязло някакво твърдо вещество. >>> *Почистете филтъра на помпата.*
- Обезопасяващите болтове за транспортиране не са свалени. >>> *Отстранете обезопасяващите болтове за транспортиране.*
- Количеството пране в машината може да е твърде малко. >>> *Добавете още пране в машината.*
- Машината може да е претоварена с пране. >>> *Извадете част от прането от машината или разпределете тежестта равномерно в барабана.*
- Машината може да е опряна до твърда повърхност. >>> *Проверет дали машината не опира твърда повърхност.*

Пералнята спира малко след започване на програмата.

- Пералнята може временно да е спряла по причина на ниско напрежение. >>> *Пералнята ще продължи работата си когато електрическото напрежение достигне отново нормалното си ниво.*

Таймерът на програмата не извършва обратно броене. (При модели с дисплей)

- Таймерът може да спре по време на наточването на вода. >>> *Индикаторът на таймера не извършва обратно броене докато машината не поеме достатъчно количество вода. Пералнята изчаква да се напълни с достатъчно количество вода за да се избегне недоизпиране в следствие липсата на вода. Индикаторът на времето продължава обратното броене след това.*
- Таймерът може да спре по време на стъпката на загряване. >>> *Индикаторът на времето не извършва обратно броене докато машината не достигне избраната температура.*
- Таймерът може да спре по време на стъпка центрофугиране. >>> *Автоматичната система за определяне на небалансирано пране може да се е активирала поради неравномерно разпределение на прането в барабана.*

- i** Машината не се превключва на центрофугиране в случай, че прането не е равномерно разпределено в барабана за да предпази пералнята и заобикалящите я предмети от повреда. То трябва да се преразпредели и пусне отново.

От чекмеджето за перилни препарати излиза пяна.

- Използван е твърде много перилен препарат. >>> *Смесете 1 с.л. омекоцител с ½ л вода и изсипете в главното отделение на чекмеджето за перилен препарат.*

- i** Сложете перилен препарат в машината в съответствие с програмите и максималния капацитет, посочени в "Таблица с програми и консумация". При добавяне на допълнителни химикали (препарати за почистване на петна, белина и др.), намалете количеството перилен препарат.

Прането излиза мокро на края на програмата

- Възможно е да се е поучила твърде много пяна и автоматичната система за абсорбиране на пяна да се е активирала поради използване на твърде голямо количество перилен препарат. >>> *Използвайте препоръчителното количество перилен препарат.*

- i** Машината не се превключва на центрофугиране в случай, че прането не е равномерно разпределено в барабана за да предпази пералнята и заобикалящите я предмети от повреда. То трябва да се преразпредели и пусне отново.

- !** Ако не може да разрешите проблема въпреки, че сте спазили указанията в този раздел, се консултирайте с търговеца или представител на оторизиран сервис. Никога не се опитвайте да поправите неработещия уред сами.





# 1 Važne sigurnosne upute

Ovaj dio sadrži sigurnosne informacije koje će vam pomoći da se zaštitite od opasnosti od ozljede ili oštećenja. Neispunjavanje ovih uputa poništava vaša jamstva.

## Opća sigurnost

- Ovaj proizvod nije namijenjen uporabi od strane osoba s fizičkim, osjetilnim ili mentalnim nedostacima ili ljudima bez potrebnog znanja ili iskustva (uključujući djecu) osim pod nadzorom osobe koja će biti odgovorna za njihovu sigurnost ili koja će im pravilno pokazati kako koristiti proizvod.
- Nikad ne stavljajte proizvod na pod pokriven sagom; inače će nedostatak protoka zraka ispod struja uzrokovati pregrijavanje električnih dijelova. To može dovesti do problema s Vašim strojem.
- Ne uključujte stroj ako su kabel ili utikač oštećeni. Pozovite ovlaštenog servisera.
- Neka ovlašten električar spoji osigurač od 16 Ampera na lokaciji gdje je proizvod instaliran.
- Ako je proizvod pokvaren, ne smije raditi ako ga ne popravi ovlašten servisier. Postoji opasnost

od strujnog udara!

- Ovaj proizvod je dizajniran tako da će nastaviti raditi u slučaju ponovnog napajanja nakon prekida napajanja. Ako želite prekinuti program, pogledajte dio "Opoziv programa".
- Spojite proizvod na uzemljenu utičnicu zaštićenu osiguračem koji je u skladu s vrijednostima naznačenim u dijelu "Tehničke specifikacije". Uzemljenje vam mora napraviti ovlaštenu električar. Naša tvrtka neće biti odgovorna za bilo kakva oštećenja do kojih dođe kad se proizvod koristi bez uzemljenja u skladu s lokalnim zakonima.
- Crijeva za dovod i izbacivanje vode moraju biti dobro pričvršćena i ostati neoštećena. Inače postoji opasnost od curenja vode.
- Nikada nemojte otvarati vrata perilice ili vaditi filter dok još ima vode u bubnju. Inače može doći do opasnosti od izlivanja i ozljede zbog tople vode.
- Nemojte na silu otvarati vrata za punjenje. Vrata za punjenje će biti spremna za otvaranje tek nekoliko minuta nakon dovršetka ciklusa za pranje. U slučaju nasilnog otvaranja vrata za punjenje, mogu se oštetiti vrata i mehanizam za zaključavanje.
- Isključite uređaj kad se ne koristi.
- Nikad nemojte prati uređaj tako da na njega nanosite ili izljevate vodu! Postoji opasnost od strujnog udara!
- Nikada nemojte dirati utikač mokrim rukama! Ne ne isključujte tako da povlačite kabel, uvijek izvlačite tako da držite samo za utikač.
- Koristite samo deterđente, omekšivače i dodatke koji su podesni za strojno pranje.
- Slijedite upute na etiketama tkanina i pakiranjima deterđenta.
- Proizvod se mora isključivati tijekom instalacije,

održavanja, čišćenja i popravaka.

- Neka instalaciju i popravke uvijek izvodi ovlašten servisier. Proizvođač neće biti odgovoran za oštećenja do kojih dođe zbog postupaka koje izvode neovlaštene osobe.

## Namjeravana uporaba

- Ovaj proizvod je napravljen za uporabu u kućanstvu. Nije podesno za komercijalnu uporabu i ne smije se koristiti za bilo što osim namijenjene svrhe.
- Uređaj se smije koristiti samo za pranje i ispiranje rublja prema tome kako su označene.
- Proizvođač se odriče bilo kakve odgovornosti do koje dođe zbog nepravilne uporabe ili transporta.

## Sigurnost djece

- Električni proizvodi su opasni za djecu. Držite djecu podalje od uređaja kad radi. Ne dajte im da diraju perilicu. Koristite zaključavanje zbog djece da biste spriječili djecu da diraju proizvod.
- Nemojte zaboraviti zatvoriti vrata za punjenje kad izlazite iz prostorije gdje se proizvod nalazi.
- Držite sve deterđente i aditive na sigurnom mjestu podalje od dosega djece.

## 2 Instalacija

Za instalaciju proizvoda, potražite najbližeg ovlaštenog servisera. Prije zvanja ovlaštenog servisera, da biste spremili proizvod za uporabu, pregledajte informaciju u korisničkom priručniku i pazite da su električna energija, dovod vode i sustav za odvod vode odgovarajući. Ako isu, pozovite ovlaštenog majstora i vodoinstalatera da izvrši sve potrebne prilagodbe.

- i** Priprema lokacije i elektroinstalacija, vodovoda i kanalizacije na mjestu za instalaciju je odgovornost klijenta.

**⚠** Instalaciju i spajanje proizvoda na el. energiju mora izvršiti ovlašten servisier. Proizvođač neće biti odgovoran za oštećenja do kojih dođe zbog postupaka koje izvode neovlaštene osobe.

**⚠** Prije instalacije, vizualno provjerite da li proizvod na sebi ima bilo kakvih nedostataka. Ako nema, instalirajte ga. Oštećeni proizvodi predstavljaju rizik za vašu sigurnost.

**i** Pazite da se crijeva za dovod i odvod vode, kao i kabel napajanja, ne presavijaju, nisu priklješteni ili zgnječeni dok se uređaj gurao na mjesto nakon instalacije ili čišćenja.

### Odgovarajuća lokacija za instalaciju

- Stavite stroj na čvrstu površinu. Ne stavljajte ga na krparu ili slične površine.
- Ukupna masa perilice i sušilice - s cijelim punjenjem - kad se stave jedno na drugo doseže do cca. 180 kg. Stavite proizvod na čvrst i ravan pod koji ima dovoljan kapacitet punjenja!
- Ne stavljajte proizvod na kabel napajanja.
- Ne instalirajte proizvod na mjesta gdje temperatura može pasti ispod 0°C.
- Stavite proizvod najmanje 1 cm od rubova drugog namještaja.

## Uklanjanje pojačanja pakiranja

Nagnite stroj prema nazad da biste uklonili pojačanja pakiranja. Uklonite pojačanje pakiranja povlačenjem trake.

## Otvaranje transportnih brava

- ⚠ Ne skidajte transportne brave prije vađenja pojačanja pakiranja.
  - ⚠ Uklonite transportne sigurnosne vijke prije rada s perilicom, inače će se proizvod oštetiti.
1. Otpustite sve matice matičnim ključem dok se ne počnu slobodno okretati (C).
  2. Skinite transportne sigurnosne vijke laganim okretanjem.
  3. Stavite poklopce dostavljene u vrećici s Uputama za uporabu u rupe na stražnjoj ploči (P).



- ⓘ Držite transportne sigurnosne vijke na sigurnom mjestu da biste ih ponovno koristili kad se perilica bude ponovno prenosila u budućnosti.
- ⓘ Nikad ne pomičite aparat bez montiranih sigurnosnih vijaka!

## Spajanje s vodovodom

- ⓘ Tlak vode koji je potreban za rad proizvoda je između 1 i 10 bara (0,1 – 10 MPa). Morate imati 10 - 80 litara vode koja teče iz pipe u jednoj minuti da bi stroj radio kako treba. Stavite ventil koji smanjuje tlak ako je tlak vode viši.
  - ⓘ Ako ćete koristiti proizvod s dvostrukim ulazom vode kao jednostruku jedinicu ulaza (hladne) vode, morate instalirati odgovarajući čep na ventil tople vode, prije rada s uređajem. (Odnosi se na proizvode dostavljene s grupom čepova.)
  - ⓘ Ako želite koristiti oba ventila za vodu na proizvodu, spojite crijevo za vodu nakon uklanjanja čepa i grupe brtvi s ventil s toplom vodom. (Odnosi se na proizvode dostavljene s grupom čepova.)
- ⚠ Modeli s jednostrukim dovodom vode se ne smiju spajati na pipu s toplom vodom. U takvom će slučaju rublje biti oštećeno ili će se proizvod prebaciti na zaštitni način rada i neće raditi.
  - ⚠ Ne koristite stara ili rabljena crijeva za dovod vode na novom proizvodu. To može uzrokovati mrlje na vašem rublju.
1. Spojite posebna crijeva dostavljena sa strojem na ventil dovoda vode na stroju. Crveno crijevo (lijevo) (maks. 90°C) je za dovod tople vode, plavo crijevo (desno) (maks. 25°C) je za dovod hladne vode.

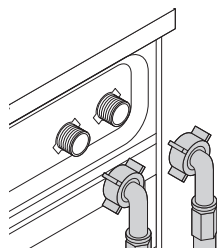

- ⚠ Kad montirate perilicu, pazite da su priključci na hladnu i toplu vodu točno spojeni. Inače vaše rublje može na kraju pranja biti vruće i pohabati će se.
2. Zavijte sve vijke crijeva rukom. Kod zatezanja vijaka, nikad ne koristite ključ.

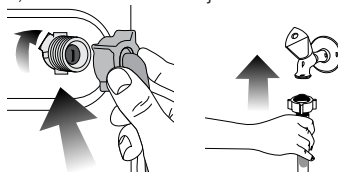

3. Otvorite pipe do kraja kad spojite crijevo da biste provjerili da li voda curi na sastavima. Ako curi, isključite pipu i uklonite vijak. Ponovno pažljivo zategnite vijak nakon provjere brtve. Da biste spriječili curenje vode i posljedična oštećenja, držite pipe zatvorene kad se stroj ne koristi.

## Spajanje na odljev

- Kraj crijeva se mora spojiti direktno na odljev za vodu ili na umivaonik.
- ⚠ Vaša će kuća biti poplavljena ako crijevo izađe iz kućišta tijekom izbacivanja vode. Nadalje, postoji opasnost od opekлина zbog visokih temperatura pranja! Da biste spriječili takve situacije i da biste osigurali nesmetano uzimanje i izbacivanje vode u stroju, pričvrstite kraj crijeva za odlijevanje tako da ne izlazi.
- Crijevo se treba spojiti na visinu od najmanje 40 cm i najviše 100 cm.
  - U slučaju da je crijevo dignuto nakon stajanja na podu ili blizu poda (manje od 40 cm iznad zemlje), odljev vode postaje teži i rublje može izaci mokro. Zato, pridržavajte se visina opisanih na slici.

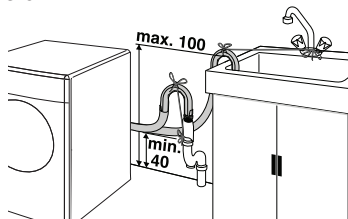

- Da biste spriječili vraćanje prljave vode u stroju i omogućili lako izbacivanje vode, ne uranjajte kraj crijeva u prljavu vodu i ne stavljajte u odvod dulje od 15 cm. Ako je predugo, skratite ga.
- Kraj tog crijeva se ne smije presavijati, ne

smije se stajati na njega i crijevo ne smije biti zaglavljeno između odvoda i stroja.

- Ako je duljina crijeva prekratka, koristite ga tako da dodate originalno produžno crijevo. Duljina crijeva ne smije prelaziti 3.2m. Da biste izbjegli istjecanje vode, spoj između produžnog crijeva i odljevnog crijeva na stroju mora biti dobro montiran odgovarajućom spojnicom da ne spadne i da ne curi.

## Prilagodavanje nogu

-  Da biste osigurali da proizvod radi tiše i s manje vibracija, mora stajati ravno i u ravnoteži na svojim nožicama. Uravnotežite stroj prilagodavanjem nožica. Inače se proizvod može pomaknuti s mjesta i uzrokovani lom i probleme s vibracijom.

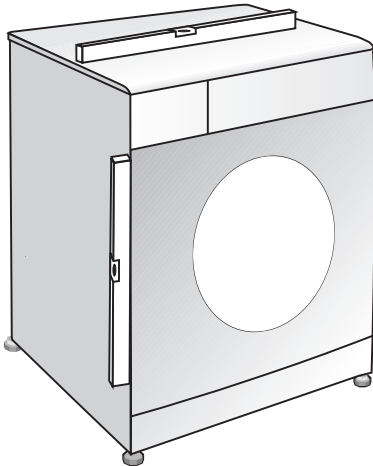

1. Ručno (rukum) otpustite vijke za zaključavanje na nogama.
2. Prilagodite nožice dok proizvod ne bude stajao ravno i u ravnoteži.
3. Ponovno zavijte sve vijke rukom.

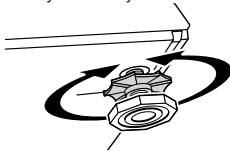

-  Ne koristite nikakve alate za otpuštanje vijaka za zaključavanje. Inače se mogu oštetiti.

## Elektroinstalacija

Spojite proizvod na uzemljenu utičnicu zaštićenu osiguračem koji je u skladu s vrijednostima naznačenim u dijelu "Tehničke specifikacije". Naša tvrtka neće biti odgovorna za bilo kakva oštećenja do kojih dođe kad se proizvod koristi bez uzemljenja u skladu s lokalnim zakonima.

- Spajanje treba biti u skladu s nacionalnim odredbama.
- Kabel napajanja mora biti lako dostupan nakon instalacije.
- Napon i dozvoljena zaštita osiguračem ili



sklopkom su naznačene u dijelu "Tehničke specifikacije". Ako je trenutna vrijednost osigurača ili sklopke u kući manja od 16 Ampera, neka ovlaštenu električar instalira osigurač od 16 Ampera.

- Naznačeni napon mora biti jednak naponu Vaše struje.
  - Ne spajajte preko produžnih kabela ili razvodnika.
-  Oštećene kabele napajanja moraju zamijeniti ovlašteni serviseri.

## Prva uporaba

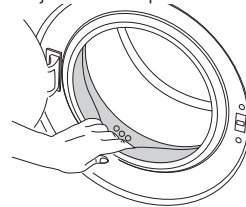
Prije početka uporabe proizvoda, pazite da su sve pripreme izvršene u skladu s uputama u dijelu "Važne sigurnosne informacije" i "Instalacija". Da biste pripremili proizvod za pranje rublja, prvo izvršite program za čišćenje bubnja. Ako vaš stroj nema program za čišćenje bubnja, koristite program Pamuk 90 i odaberite i pomoćne funkcije Dodatna voda ili dodatno ispiranje. Prije pokretanja programa, stavite najviše 100g praška protiv kamenca u glavni odjeljak za pranje (odjeljak br. II). Ako je sredstvo protiv kamenca u obliku tablete, stavite samo jednu tabletu u odjeljak br.2. Kad program završi, osušite unutrašnjost dolje čistom krpom.



-  Koristite sredstvo protiv kamenca koje je podeso za perlice.
-  Možda je u uređaju ostalo malo vode zbog kontrole kvalitete u proizvodnji. To nije štetno po proizvod.

## Odlaganje materijala pakiranja

Materijali pakiranja su opasni za djecu. Držite materijale pakiranja na sigurnom mjestu, podalje od dosega djece.

Materijali pakiranja proizvoda su proizvedeni od recikliranih materijala. Odložite ih pravilno i sortirajte u skladu s uputama o recikliranom otpadu. Nemojte ih odlagati s normalnim otpadom iz kućanstva.

## Transport proizvoda

Isključite proizvod prije transporta. Uklonite spojeve za izbacivanje vode i dovod vode, Izbacite preostalu vodu u proizvod do kraja; pogledajte, "Odljevanje preostale vode i čišćenje filtra pumpe". Instalirajte transportne sigurnosne vijke obrnutim redoslijedom od onog kako ste ih uklonili, pogledajte "Uklanjanje vijaka za transport".

-  Nikad ne pomičite aparat bez montiranih sigurnosnih vijaka!

## Odlaganje starog proizvoda

Odložite stari proizvod na način koji ne šteti okolišu. Obratite se lokalnom dobavljaču ili odlagalištu na vašem području da biste saznali kako odložiti svoj proizvod.

Zbog sigurnosti djece, prije odlaganja proizvoda

prerežite kabel napajanja i polomite mehanizam za zaključavanje vrata za punjenje tako da ne radi.

### 3 Priprema

#### Što treba raditi za uštedu energije

Sljedeće informacije će Vam pomoći da koristite proizvod na ekološki i energetski učinkovit način.

- Neka proizvod radi na najvišem dopuštenom kapacitetu koji je dopušten za odabrani program, ali nemojte preopteretiti; pogledajte "Tablicu programa i potrošnje".
- Uvijek slijedite upute o deterdžentu na pakiranju deterdženta.
- Perite malo prljavo rublje na niskim temperaturama.
- Koristite brže programe za manje količine malo prljavog rublja.
- Ne koristite pretpranje i visoke temperature za rublje koje nije jako prljavo ili koje ne sadrži mrlje.
- Ako planirate sušiti svoje rublje u sušilici, odaberite najveću preporučenu brzinu centrifuge tijekom postupka pranja.
- Ne koristite više deterdženta od preporučene količine deterdženta na pakiranju.

#### Sortiranje rublja

- Sortirajte rublje prema vrsti tkanine, boji i tome koliko je prljavo te dopuštenoj temperaturi vode.
- Uvijek se pridržavajte uputa navedenih na etiketama odjevnih predmeta.

#### Priprema rublja za pranje

- Rublje s metalnim dodacima kao što su grudnjaci, kopče remena i metalni gumbi mogu oštetiti stroj. Uklonite metalne dijelove ili perite rublje tako da ga stavite u vreću za pranje ili jastučnicu.
- Izvadite sve stvari iz džepova, kao što su novčići, olovke i spajalice, preokrenite džepove i očetkajte. Takvi predmeti mogu oštetiti proizvod ili uzrokovati buku.
- Stavite male predmete, kao što su čarapice za bebe i najlonske čarape u vreću za pranje rublja ili jastučnicu.
- Stavite zavjese tako da ih ne sabijate. Uklonite vješalice za zavjese.
- Zakopčajte patent zatvaračem zašijte labave gumbice i zakrpajte poderane i pohabane dijelove.
- Perite proizvode označene s "perivo u perilici" ili "perivo na ruke" samo na odgovarajućem programu.
- Ne perite bijelo i obojano rublje skupa. Novo tamno pamučno rublje može ispustiti puno boje. Perite ih posebno.
- Postojane mrlje se moraju pravilno tretirati prije pranja. Ako niste sigurni, provjerite u kemijskoj čistionici.
- Koristite samo one boje/sredstva za promjenu boje i sredstva protiv kamenca za strojno pranje. Uvijek se držite uputa na pakiranju.
- Perite hlače i osjetljivo rublje okrenuto naopako.
- Držite rublje od angorske vune u hladnjaku nekoliko sati prije pranja. To će smanjiti nakupine.
- Rublje koje je bilo izloženo materijalima kao što

su brašno, kamenac, prašina, mlijeko u prahu itd se moraju dobiti istresti prije stavljanja u stroj. Takav prah na rublju može se nakupiti na unutarnjim dijelovima stroja i može uzrokovati oštećenje.

#### Odgovarajući kapacitet punjenja

Maksimalni kapacitet punjenja ovisi o vrsti rublja, stupnju prljavosti i programu pranja koji želite koristiti. Stroj automatski prilagođava količinu vode prema masi stavljenog rublja.

- ⚠ Pratite informacije u "Tablici programa i potrošnje". Kad je prepunjena, performanse pranja stroja će pasti. Stoviše, može doći do problema s bukom i vibracijom.

#### Stavljanje rublja

- Otvorite vrata za punjenje.
- Stavite rublje u stroj bez guranja.
- Zatvarajte vrata za punjenje dok ne čujete zvuk zaključavanja. Pazite da u vratima nema zahvaćenih predmeta.

- ℹ Vrata za punjenje su zaključana dok program radi. Vrata se mogu otvoriti tek kad program dođe do kraja.

- ⚠ u slučaju pogrešnog stavljanja rublja, u stroju može doći do buke i vibracija.

#### Uporaba deterdženta i omekšivača

##### Ladica deterdženta

Ladica deterdženta se sastoji od 3 pretinca:

- (I) za pretpranje
- (II) za glavno pranje
- (III) za omekšivač
- (\*) osim toga, tu je dio sa sionom u odjeljku za omekšivač.

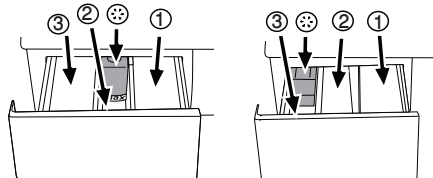

- ℹ Raspršivač deterdženta može biti dva različita tipa prema modelu Vaše perilice, kako se gore vidi.

#### Deterdžent, omekšivač i druga sredstva za pranje

- Dodajte deterdžent i omekšivač prije pokretanja programa za pranje.
- Nikada ne otvarajte ladicu deterdženta dok program pranja radi!
- Kad koristite program bez pretpranja, ne stavljajte nikakav deterdžent u dio za pretpranje (odjeljak br. I).
- Kad koristite program bez pretpranja, ne stavljajte nikakav tekući deterdžent u dio za pretpranje (odjeljak br. I).
- Nemojte birati program s pretpranjem ako koristite vrećicu s deterdžentom ili loptu za raspršivanje. Stavite vrećicu s deterdžentom ili loptu za raspršivanje direktno u stroj, s rubljem.
- ako koristite tekući deterdžent, nemojte zaboraviti staviti čašicu za deterdžent u odjeljak za pretpranje (odjeljak br. I).

## Odabir tipa deterdženta

Tip deterdženta koji ćete koristiti ovisi o tipu i boji tkanine.

- Koristite različite deterdžente za obojano i bijelo rublje.
- Perite svoju osjetljivu odjeću posebnim deterdžentima (tekući deterdžent, šampon za vunu itd) koji se koristi samo za osjetljivu odjeću.
- Kad perete tamnije rublje i prekrivačem preporučuje se uporaba tekućeg deterdženta.
- Perite vunu posebnim deterdžentom koji se proizvodi samo za vunu.

 Koristite samo deterdžente proizvedene specifično za perilice.

 Ne koristite sapun u prahu.

## Prilagođavanje količine deterdženta

Količina deterdženta koja se će se koristiti ovisi o količini rublja, o tome koliko je ono prljavo, te tvrdoći vode. Pročitajte pažljivo upute proizvođača na pakiranju deterdženta i slijedite vrijednosti doziranja.

- Nemojte koristiti količine koje prelaze količine preporučene na pakiranju da biste izbjegli problem s previše pjene, lošim ispiranjem, financijskom uštedom i na kraju, zaštitom okoliša.
- Koristite manje deterdženta za male količine ili malo prljavu odjeću.
- Koristite koncentrirane deterdžente u preporučenom doziranju.

## Uporaba omekšivača

Stavite omekšivač u odjeljak omekšivača ladice za deterdžent.

- Koristite doze koje su preporučene na pakiranju.
- Nemojte prelaziti oznaku razine (>max<) u odjeljku omekšivača.
- Ako je omekšivač izgubio tečnost, razblažite ga vodom prije nego ga stavite u ladicu za deterdžent.

## Uporaba tekućih deterdženata

### Ako proizvod sadrži čašicu za tekući deterdžent:

- Pazite da ste stavili šalicu za tekući deterdžent u odjeljak br. "II".
- Koristite čašicu za mjerenje deterdženta od proizvođača i slijedite upute na pakiranju.
- Koristite doze koje su preporučene na pakiranju.
- Ako je tekući deterdžent izgubio tečnost, razblažite ga vodom prije nego ga stavite u ladicu za deterdžent.

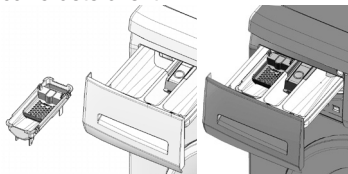



### Ako proizvod ne sadrži čašicu za tekući deterdžent:

- Ne koristite tekući deterdžent za pretpranje kod programa s pretpranjem.

- Koristite čašicu za mjerenje deterdženta od proizvođača i slijedite upute na pakiranju.
- Tekući deterdžent ostavlja mrlje na vašoj odjeći kad koristite funkciju odgođenog početka. Ako budete koristili funkciju odgođenog početka, ne koristite tekući deterdžent.

## Uporaba gela i deterdženta u tabletama

Kod uporabe tablete, gela i drugih oblika deterdženta, pročitajte pažljivo upute proizvođača na pakiranju deterdženta i slijedite vrijednosti doziranja. Ako nema uputa na pakiranju, primijenite sljedeće.

- Ako je gustoća deterdženta u gelu tekuća a vaš stroj ne sadrži posebnu čašicu za tekući deterdžent, stavite deterdžent u gelu u glavni odjeljak deterdženta za pranje tijekom prvog uzimanja vode. Ako vaš stroj sadrži čašicu za tekući deterdžent, napunite deterdžent u ovu čašicu prije pokretanja programa.
- Ako gustoća deterdženta u gelu nije tekuća ili u obliku tekuće tablete, stavite direktno u bubanj prije pranja.
- Stavite deterdžente u tabletama u glavni pretinac za pranje (pretinac br. II) ili izravno u bubanj prije pranja.
-  Deterdženti u tabletama mogu ostavljati ostatke u odjeljcima za deterdžent. ako vam se to dogodi, ubuduće stavite tabletu deterdženta između rublja, bliže donjem dijelu bubnja.
-  Koristite deterdžent u obliku tablete ili gela bez odabira funkcije pretpranja.

## Uporaba štirke

- Dodajte tekuću štirku, štirku u prahu ili boju u odjeljak omekšivača kako piše na pakiranju.
- Ne koristite omekšivač i štirku skupa u ciklusu pranja.
- Nakon uporabe štirke, obrišite unutrašnjost stroja mokrom i čistom krpom.

## Uporaba bjelila

- Odaberite program s pretpranjem i dodajte bjelilo na kraju pretpranja. Ne stavljajte deterdžent u odjeljak za pretpranje. Kao alternativnu primjenu, odaberite program s dodatnim ispiranjem i dodajte bjelilo dok stroj uzima vodu iz odjeljka deterdženta tijekom prvog ispiranja.
- Ne koristite bjelilo i deterdžent tako da ih pomiješate.
- Koristite samo malu količinu (cca 50 ml) bjelila i dobro isperite odjeću, jer ono uzrokuje iritaciju kože. Ne prlijevajte bjelilo na odjeću i ne koristite ga za obojano odjeću.
- Kad koristite bjelilo zasnovano na kisiku, slijedite upute na pakiranju i odaberite program koji pere pri niskoj temperaturi.
- Bjelila zasnovana na kisiku se mogu koristiti skupa s deterdžentima; međutim, ako gustoća nije ista kao deterdžent, stavite prvo deterdžent u odjeljak br. "II" u ladicu za deterdžent i čekajte dok deterdžent ne poteče kad stroj uzima vodu. Dodajte bjelilo iz istog odjeljka dok stroj još uzima vodu.

## Uporaba sredstva za uklanjanje kamenca

- Po potrebi, koristite sredstva za uklanjanje kamenca napravljena specifično samo za perilice.
- Uvijek slijedite upute na pakiranju.

## Savjeti za učinkovito pranje

		Odjeća			
		Svijetle boje i bijelo	Boje	Tamne boje	Osjetljivo/vuna/svila
		(Preporučeni raspon temperature na osnovi razine zaprivanja: 40-90C)	(Preporučeni raspon temperature na osnovi razine zaprivanja: hladno-40C)	(Preporučeni raspon temperature na osnovi razine zaprivanja: hladno-40C)	(Preporučeni raspon temperature na osnovi razine zaprivanja: hladno-30C)
Razina zaprivanja	<b>Jako prljavo</b> (otporne mrlje kao što su mrlje od trave, kave, voća i kruha).	Možda će biti potrebno prethodno tretirati mrlje za obavljanje prepranja. Za jako prljavu odjeću mogu se koristiti preporučene doze deterdženta u prašku i tekućeg deterdženta preporučene za bijelo rublje. Preporučuje se koristiti deterdžente u prahu za čišćenje mrlja od gline i zemlje, kao i mrlja koje su osjetljive na bjellla.	Za jako prljavu odjeću mogu se koristiti preporučene doze deterdženta u prašku i tekućeg deterdženta preporučene za jako prljavu odjeću. Preporučuje se koristiti deterdžente u prahu za čišćenje mrlja od gline i zemlje, kao i mrlja koje su osjetljive na bjellla. Koristite deterdžente bez bjellla.	Za jako prljavu odjeću mogu se koristiti preporučene doze deterdženta u prašku i tekućeg deterdženta koji odgovaraju za odjeću u boji i odjeću tamnih boja.	Za osjetljivu odjeću trebate koristiti tekuće deterdžente. Odjeća od vune i svile se mora prati posebnim deterdžentima za vunu.
	<b>Normalno prljavo</b> (Na primjer, mrlje na okovratnicima i manžetama)	Za normalno prljavu odjeću mogu se koristiti preporučene doze deterdženta u prašku i tekućeg deterdženta za bijelo rublje.	Za normalno prljavu odjeću mogu se koristiti preporučene doze deterdženta u prašku i tekućeg deterdženta za rublje u boji. Koristite deterdžente bez bjellla.	Za normalno prljavu odjeću mogu se koristiti preporučene doze deterdženta u prašku i tekućeg deterdženta koji odgovaraju za odjeću u boji i odjeću tamnih boja.	Za osjetljivu odjeću trebate koristiti tekuće deterdžente. Odjeća od vune i svile se mora prati posebnim deterdžentima za vunu.
	<b>Malo prljavo</b> (Nema vidljivih mrlja).	Za malo prljavu odjeću mogu se koristiti preporučene doze deterdženta u prašku i tekućeg deterdženta preporučene za bijelo rublje.	Za malo prljavu odjeću mogu se koristiti preporučene doze deterdženta u prašku i tekućeg deterdženta preporučene za jako prljavu odjeću. Koristite deterdžente bez bjellla.	Za malo prljavu odjeću mogu se koristiti preporučene doze deterdženta u prašku i tekućeg deterdženta koji odgovaraju za odjeću u boji i odjeću tamnih boja.	Za osjetljivu odjeću trebate koristiti tekuće deterdžente. Odjeća od vune i svile se mora prati posebnim deterdžentima za vunu.



## 4 Rad s proizvodom

### Upravljačka ploča

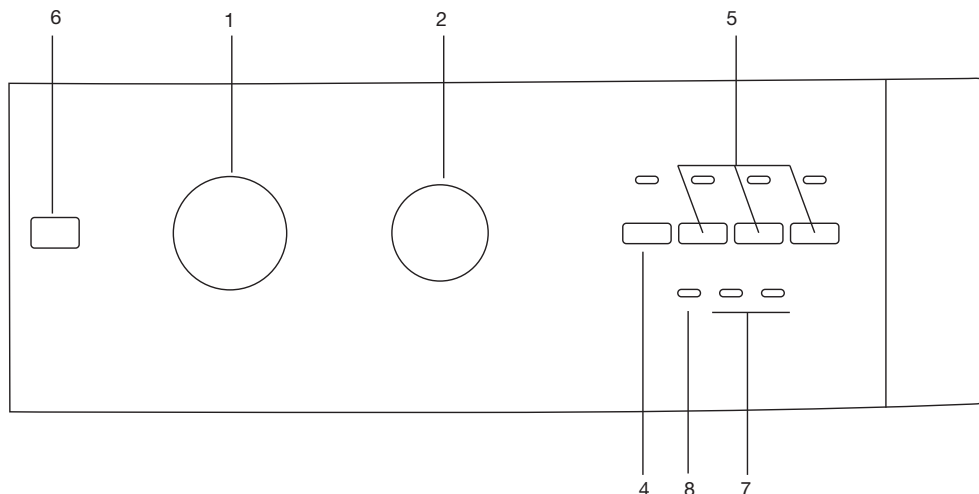

- 1 - Tipka za odabir programa
- 2 - Tipka za postavljanje brzine centrifuge\*
- 3 - Tipka za prilagođavanje temperature\*
- 4 - Tipka početak/pauza/opoziv
- 5 - Tipke pomoćnih funkcija

- 6 - Tipka za uključivanje / isključivanje
- 7 - Oznaka slijeda programa
- 8 - Svjetlo vrata za punjenje\*

\* Ovisi o modelu vašeg stroja.

### Priprema stroja

Pazite da su crijeva čvrsto spojena. Uključite stroj u struju. Otvorite pipu do kraja. Stavite rublje u stroj. Dodajte deterdžent i omekšivač.

### Odabir programa

Odaberite program koji odgovara za vrstu, količinu i prijavost rublja u skladu s "Tablicom programa i potrošnje" i tablicom temperature dolje.

90°C	Jako prljavo, bijeli pamuk i lan. (Prekrivači za stolice, stolnjaci, ručnici, posteljina, itd.);
60°C	Normalno prljavo, obojano, pamuk otporan na izbljeđivanje ili sintetička odjeća (košulja, spavačica, pidžama, itd) i lagano prljavi bijeli lan (donje rublje, itd).
40°C- 30°C- hladno	Miješano rublje uključujući osjetljive tkanine (zastori, zavjese, itd), sintetika i vuna.

Odaberite željeni program tipkom za izbor programa.

- i** Programi su ograničeni najvećom brzinom centrifuge koja odgovara određenoj vrsti tkanine.
- i** Kod odabira programa, uvijek imajte na umu vrstu tkanine, boju, stupanj prljavosti i dopuštenu temperaturu vode.
- i** Uvijek birajte najnižu potrebnu temperaturu. Viša temperatura znači višu potrošnju energije.

**i** Za dodatne informacije o programu, pogledajte „Tablicu programa i potrošnje“

### Glavni programi

Ovisno o vrsti tkanine, koristite sljedeće glavne programe.

#### • Pamuk

Na ovom programu možete prati svoj normalno prljavo izdržljivo pamučno i laneno rublje s najviše uštede energije i vode u usporedbi sa svim drugim programima pranja koji su podesni za pamuk. stvarna temperatura vode može biti različita od deklarirane temperature ciklusa. Trajanje programa se može automatski skratiti tijekom kasnijih stupnjeva programa ako perete manju količinu rublja (npr. 1/2 kapaciteta ili manje). U tom će slučaju potrošnja energije i vode biti još više smanjena, što vam daje mogućnost ekonomičnijeg pranja. Ova značajka je dostupna za određene modele koji imaju prikaz preostalog vremena.

#### • Sintetika

Koristite ovaj program za pranje vaše sintetičke odjeće (košulje, bluze, mješavina sintetike/pamuka, itd). Pere s nježnim djelovanjem i ima kraći ciklus pranja u usporedbi s programom Pamuk. Za zastore i til, koristite program Sintetika 40°C s pretpranjem i odabranom funkcijom protiv gužvanja. Kako njihova mrežasta tkanina uzrokuje jaku pjenu, perite zastore/til tako da stavite malu količinu deterdženta u glavni odjeljak za pranje. Ne stavljajte deterdžent u odjeljak za pretpranje.



### • Vuna

Koristite ovaj program za pranje vunene odjeće. Odaberite odgovarajuću temperaturu koja je u skladu s etiketama na vašoj odjeći. Za vunu koristite odgovarajući deterdžent.

### Dodatni programi

Za posebne slučajeve, na stroju su dostupni dodatni programi.

**i** Dodatni program se mogu razlikovati prema modelu vaše perilice.

### • Osjetljivo

Koristite ovaj program za pranje osjetljive odjeće. Pere s nježnim djelovanjem bez prethodne centrifuge u usporedbi s programom za sintetiku.

### • Ručno pranje

Na ovom program možete prati Vašu vunenu/ osjetljivu odjeću koja ima etiketu "ne pere se u perilici" za koje se preporuča ručno pranje. Pere rublje s vrlo nježnim djelovanjem da se odjeća ne bi oštetila.

### • Mini 30

Koristite ovaj program za pranje male količine malo prijavog pamučnog rublja za kratko vrijeme (30 minuta).

### • Super 40

Koristite ovaj program za pranje svog rublja za koje ne možete koristiti program Pamuk 60°C. Daje vam isti rezultat s programom Pamuk 60°C za pranje tijekom duljeg vremena na 40°C, omogućivši time uštedu energije.

### Posebni programi

Za posebne primjene, možete odabrati bilo kojeg od sljedećih programa:

### • Ispiranje

Ovaj program se koristi kad hoćete posebno ispiranje ili dodavanje štirke.

### • Centrifuga + Pumpa

Ovaj se program koristi za primjenu dodatnog ciklusa centrifuge za rublje ili za izbacivanje vode iz stroja. Prije odabira ovog programa, odaberite željenu brzinu centrifuge i pritisnite tipku Start/pauza/opoziv. Prvo će stroj izbaciti vodu iz sebe. Zatim će rublje ocijediti centrifugom s postavljenom brzinom centrifuge i izbaciti vodu koja dolazi iz rublja.

Ako želite samo izbaciti vodu, bez centrifuge vašeg rublja, odaberite program ispušavanje+centrifuga i zatim odaberite funkciju "Bez centrifuge" pomoću tipke za podešavanje brzine centrifuge.

**i** Ako vaš stroj nije opremljen tipkom za podešavanje brzine centrifuge i dodatnom funkcijom Bez centrifuge i ako samo želite izbaciti vodu bez centrifuge vašeg rublja, odaberite program Izbacivanje vode+centrifuga i pritisnite tipku Start / pauza. Stroj će se prebaciti na centrifugu kad završi korak s izbacivanjem vode. Pritisnite tipku Start / pauza / opoziv da biste zaustavili stroj čim vidite da se bubanj okreće.

**i** Za osjetljivo rublje trebate koristiti nižu brzinu centrifuge.

### Izbor temperature

Kod modela opremljenih tipkom za podešavanje temperature, pomoću ove tipke možete prati odjeću na željenoj temperaturi.

**⚠** Da biste spriječili oštećenje vašeg rublja, nemojte birati temperaturu koja prelazi onu koja je preporučena za vaše rublje u "Tablici programa i potrošnje".

### Odabir brzine centrifuge

Kod modela opremljenih tipkom za podešavanje brzine centrifuge, pomoću ove tipke možete prati odjeću na željenoj brzini centrifuge.

Kod modela koji nisu opremljeni tipkom za podešavanje brzine centrifuge, centrifuga će biti obavljena na preporučenoj brzini za odabrani program.

**i** Ako želite izvoditi rublje bez centrifuge, prebacite tipku za podešavanje brzine centrifuge na položaj Bez centrifuge.

## Tablica odabira programa i potrošnje

HR											
Program		Maks. opterećenje (kg)	Trajanje programa (-min)	Potrošnja vode (l)	Potrošnja energije (kWh)	Pretpranje	Dodatno ispiranje	Zadržavanje ispiranja	Smanjivanje brzine centrifuge	Bez centrifuge	Bez zagrijavanja
Pamuk	90	5	133	45	1.65	•	•	•	•	•	•
Pamuk	60**	5	150	50	0.87	•	•	•	•	•	•
Pamuk	60**	2.5	150	45	0.72	•	•	•	•	•	•
Pamuk	40**	2.5	135	45	0.54	•	•	•	•	•	•
Pamuk	40	5	142	49	0.69	•	•	•	•	•	•
Pamuk	Hladno	5	120	45	0.16	•	•	•	•	•	•
Super	40	5	165	45	0.78				•	•	•
Sintetika	60	2.5	113	52	0.92	•	•	•	•	•	•
Sintetika	40	2.5	125	52	0.56	•	•	•	•	•	•
Sintetika	30	2.5	95	52	0.3	•	•	•	•	•	•
Sintetika	Hladno	2.5	90	52	0.15	•	•	•	•	•	•
Osjetljivo	30	2	65	45	0.36		•	•	•	•	•
Vuna	40	1.5	60	45	0.36		•	•	•	•	•
Vuna	Hladno	1.5	50	45	0.02		•	•	•	•	
Ručno pranje	30	1	45	32	0.21				•	•	•
Mini	30	2.5	30	43	0.17				•	•	•

• : Može se odabrati

\* : Automatski se bira, ne može se opozvati.

\*\* : Program oznake energije (EN 60456 Ed.3)

- : Za maksimalno punjenje, pogledajte opis programa.

**i** Potrošnja vode i struje o trajanju programa se može razlikovati od onih prikazanih u tablici, ovisno o promjenama u tlaku vode, tvrdoći vode i temperaturi, temperature okoline, vrsti i količini rublja, izboru dodatnih funkcija i promjenama u naponu struje.

**i** Pomoćne funkcije u tablici se mogu razlikovati prema modelu Vaše perilice.

## Izbor dodatnih funkcija

Odaberite potrebne dodatne funkcije prije pokretanja programa. Nadalje, možete također odabrati ili opozvati dodatne funkcije koje su podesne za program koji traje bez pritiska na tipku "Start/pauza/opoziv" dok stroj radi. Za to, stroj mora biti u koraku prije pomoćne funkcije koju ćete odabrati ili opozvati. Ako se pomoćna funkcija ne može odabrati ili opozvati, svjetlo odgovarajuće pomoćne funkcije će bljeskati 3 puta da upozori korisnika.

**i** Neke kombinacije se ne mogu odabrati skupa. Ako je druga pomoćna funkcija u sukobu s prvom, ranije odabranom prije pokretanja stroja, prva odabrana funkcija će biti opozvana a odabir druge pomoćne funkcije će ostati uključen.

**i** Pomoćna funkcija koja nije kompatibilna s programom se ne može odabrati. (Pogledajte "Tablica programa i potrošnje")

**i** Tipke dodatnih programa se mogu razlikovati prema modelu vaše perilice.

### • Pretpranje

Pretpranje se isplati samo za jako prljavo rublje. Nekorištenjem pretpranja ćete uštedjeti energiju, vodu, deterdžent i vrijeme.

**i** Kako njihova mrežasta tkanina uzrokuje jaku pjenu, perite zastore/til tako da stavite malu količinu deterdženta u glavni odjeljak za pranje. Ne stavljajte deterdžent u odjeljak za pretpranje.

### • Dodatno ispiranje

Ova funkcija omogućava vašem stroju da izvrši dodatno ispiranje osim onog već izvršenog u glavnom pranju. Tako se može smanjiti rizik utjecaja minimalnih ostataka deterdženta na rublju na osjetljivu kožu (bebe, alergiji sklona koža, itd.).

### • Zadržavanje ispiranja

Ako ne želite izvaditi Vašu odjeću odmah nakon dovršetka programa, možete koristiti funkciju zadržavanje ispiranja i zadržati vodu u zadnjem ispiranju da biste spriječili gužvanje Vaše odjeće kad je stroj bez vode.

Kod modela opremljenih tipkom za podešavanje brzine centrifuge, odaberite brzinu centrifuge i pritisnite tipku start / pauza / opoziv ako želite uključiti centrifugu rublja u vodi.

Kod modela koji nisu opremljeni tipkom za podešavanje brzine centrifuge, odaberite program centrifuga+pumpa ako želite uključiti centrifugu za rublje u vodi.

**i** Kod ovih modela morate zaustaviti stroj pritiskom na tipku Start / pauza / opoziv prije prebacivanja na korak centrifuge i nakon dovršenja koraka s izbacivanjem vode. Tako je voda unutar stroja izbačena a vaše rublje nije bilo na centrifugi.

### • Bez zagrijavanja

Koristite ovu funkciju ako želite oprati svoje rublje u hladnoj vodi.

### • Bez centrifuge

Koristite ovu funkciju ako ne želite da vaše rublje bude na centrifugi na kraju programa.

### • Smanjivanje brzine centrifuge

Ova funkcija omogućava centrifugu rublja na brzini nižoj od maksimalne brzine centrifuge stroja.

Kad se pritisne tipka za smanjenje brzine centrifuge, brzina centrifuge će biti ograničena na minimalnu brzinu označenu na upravljačkoj ploči.

## Uključivanje programa

Pritisnite tipku start/pauza/opoziv da biste uključili program. Svjetla tipki Start / pauza / opoziv zasvijetle da bi se označilo da je program započeo. Vrata za punjenje se zaključavaju a svjetla vrata za punjenje se isključuju.

## Zaključavanje zbog djece

Koristite zaključavanje zbog djece da biste spriječili djecu da diraju proizvod. Tako ćete promijeniti bilo kakvu promjenu programa.

**i** Možete uključiti i isključiti stroj pomoću tipke za uključivanje / isključivanje kad je zaključavanje zbog djece uključeno. Kad ponovno uključite stroj, program će nastaviti s mjesta gdje se zaustavio s uključenim zaključavanjem zbog djece.

Za aktiviranje zaključavanja zbog djece: Pritisnite i držite tipke 1. i 2. pomoćne funkcije na 3 sekunde istodobno nakon početka programa za pranje. Svjetlo 1. pomoćne funkcije bljeska stalno. Za deaktiviranje zaključavanja zbog djece: Za pokretanje novog programa, zaključavanje zbog djece mora biti isključeno kad program završi ili da bi se prekinuo program koji radi. Da biste isključili zaključavanje zbog djece, pritisnite i držite tipke 1. i 2. pomoćne funkcije na 3 sekunde istodobno.

## Napredak programa

Napredak programa koji radi se može pratiti na oznaci slijeda programa. Na početku svakog koraka programa, odgovarajuća lampica indikatora će se upaliti i svjetlo završenog koraka će se isključiti. Da biste promijenili postavke pomoćne funkcije, brzine i centrifuge dok program radi, morat ćete prebaciti stroj na pauzu. Pritisnite tipku Start/pauza/opoziv da biste prebacili vaš stroj na pauzu. U tom slučaju svjetlo start / pauza / opoziv bljeska.

**i** Ako stroj ne prijeđe na korak centrifuge, možda je uključena funkcija zadržavanja ispiranja ili je možda uključen sustav za automatsko otkrivanje neuravnoteženog punjenja zbog neujednačene raspodjele rublja u stroju.

## Zaključavanje vrata za punjenje

Na vratima za punjenje stroja postoji sustav za zaključavanje koji sprečava otvaranje vrata kad razina vode nije odgovarajuća.

Kad se stroj prebaci na pauzu, provjerava se razina vode unutra. Ako je razina odgovarajuća, svjetlo vrata za punjenje svijetli stalno u roku od 1-2 minute i vrata za punjenje se mogu otvoriti.

Ako svjetlo vrata za punjenje nije uključeno, vrata za punjenje se ne mogu otvoriti. Ako morate otvoriti vrata za punjenje dok je svjetlo vrata za punjenje isključeno, morate opozvati trenutni program; pogledajte "Opoziv programa".

## Promjena odabira nakon što je program započeo

Za promjenu vaših postavki nakon pokretanja programa, morate prebaciti stroj prvo na pauzu.

**i** Čak i ako odaberete novi program promjenom položaja tipke za odabir programa dok stroj radi ili je na pauzi, nastaviti će se program koji je prvi pokrenut. Da biste promijenili program pranja, morate opozvati trenutni program. (Pogledajte "Opoziv programa".

### Promjena pomoćne funkcije, brzine i temperature

Ovisno o tome do kojeg je koraka došao program, možete opozvati ili uključiti pomoćne funkcije; pogledajte "Odabir pomoćne funkcije". Također možete promijeniti postavke brzine i temperature; pogledajte "Odabir brzine centrifuge" i "Odabir temperature".

### Dodavanje ili vađenje rublja

Pritisnite tipku Start/pauza/opoziv da biste prebacili vaš stroj na pauzu. Čekajte dok se vrata za punjenje mogu otvoriti.

**i** Ako se svjetlo vrata za punjenje ne uključuje za 1-2 minute, to znači da razina vode u stroju nije podesna i rublje se ne može dodati. Možete nastaviti program pritiskom na tipku start/pauza/opoziv. Otvorite vrata za punjenje i dodajte ili izvadite rublje. Zatvorite vrata za punjenje. Po potrebi, unesite izmjene dodatnih funkcija, postavki temperature i brzine. Pritisnite tipku start/pauza/opoziv da biste uključili program.

### Opoziv programa

Za opoziv trenutnog programa, pritisnite i držite tipku start / pauza / opoziv 3 sekunde. Na kraju tog razdoblja, stroj može izbaciti vodu iz stroja ili je uzeti i izbaciti 3 puta da ohladi rublje. Svjetla za pranje i kraj se uključuju.

Kad centrifuga bude gotova, svjetla start/pauza/opoziv se gase a svjetla vrata za punjenje počnu bljeskati.

Kad se vrata za punjenje mogu otvoriti, svjetlo vrata za punjenje se uključuje i ostaje uključeno. U tom slučaju možete odabrati i pokrenuti novi program.

### Kraj programa

Kad program dođe do kraja, zasvijetlit će svjetlo za kraj na oznaci slijeda programa.

Pritisnite tipku za uključivanje/isključivanje da isključite stroj. Izvadite rublje i zatvorite vrata za punjenje. Vaš stroj je spreman za idući ciklus pranja.

## 5 Održavanje i čišćenje

Vijek trajanja proizvoda se produžava i problemi do kojih često dolazi se smanjuju ako se redovito čisti.

### Čišćenje ladicе za deterdžent

Čistite ladicu deterdženta redovito (svakih 4-5 ciklusa pranja) kako je prikazano dolje da bi se na vrijeme spriječio nakupljanje praška deterdženta.

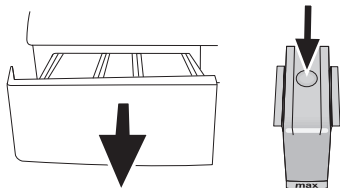

Pritisnite točku na sifonu u odjeljku za omekšivač i vucite prema sebi dok ne izvadite odjeljak iz stroja.

**i** Ako se u odjeljku za omekšivač počne nakupljati više mješavine vode i omekšivača nego obično, sifon se mora očistiti.

Operite ladicu raspršivača i sifon u umivaoniku s puno mlake vode. Nosite zaštitne rukavice ili koristite odgovarajuću četku da biste izbjegli dodirivanje ostataka u ladicu tijekom čišćenja. Nakon čišćenja, vratite ladicu nazad na mjesto i pazite da je na mjestu.

### Čišćenje filtra za dovod vode.

Na kraju svakog ventila za dovod vode na stražnjoj strani stroja i na kraju svakog crijeva za dovod vode se kod spoja nalazi se filter. Ti filteri sprječavaju ulazanje stranih tijela i prljavštine iz vode u stroj. Filtri se trebaju čistiti kad se ispriljava.

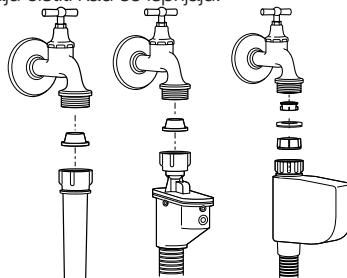

Zatvorite pipe. Uklonite matice na crijevima za dovod vode da biste došli do tih filtera na ventilima za dovod vode. Očistite ih odgovarajućom četkom. Ako su filteri jako prljavi, možete ih izvući pomoću kliješta i očistiti ih. Izvadite filtre na ravnim krajevima crijeva za dovod vode skupa s brtvama i dobro ih očistite pod tekućom vodom. Pažljivo vratite brtvila i filter na njihova mjesta i zavrnite matice crijeva rukom.

### Odljev sve preostale vode i čišćenje pumpe filtra

Sustav filtera u vašem stroju sprječavaju ulazak krutih predmeta kao što su gumbi, kovanice i vlakna tkanine i začepljivanje propelera pumpe tijekom izbacivanja vode pranja. Na taj će se način voda izbaciti bez problema a vijek trajanja pumpe će se produžiti.

Ako Vaša perilica ne uspije izbaciti vodu, filter pumpe može biti začepljen. Filter se mora čistiti kad god je začepljen ili svaka 3 mjeseca. Da biste očistili filter pumpe morate izbaciti vodu.

Osim toga, prije transporta stroja (npr. kod selidbe u drugu kuću) i u slučaju zamrzavanja vode, voda se mora izbaciti do kraja.

**⚠** Strana tijela koja ostanu u filtru pumpe mogu oštetiti vaš stroj ili uzrokovati buku.

Da biste očistili prljavi filter i ispuštili vodu:

Isključite perilicu s napajanja da biste prekinuli dovod el. energije.

**⚠** Temperatura vode u perilici se može popeti do 90 °C. Da biste izbjegli rizik od opekline, filter se mora očistiti kad se voda u stroju ohladi.

Otvorite poklopac filtra.

Ako se sastoji od dva dijela, pritisnite pločicu na kapici filtra prema dolje i povucite dio van prema

vama.

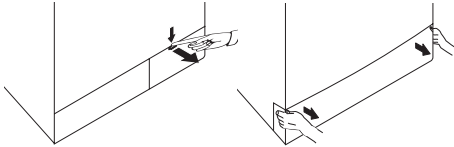

Ako je čep iz jednog dijela, povucite čep s obje strane na vrhu da ga otvorite.

**i** Možete skinuti poklopac filtra tako da lagano gurnete prema dolje pomoću plastičnog odvijачa s vrškom, kroz otvor iznad poklopca filtra. Ne koristite alate s metalnim vrškom da uklonite poklopac.

Neki proizvodi imaju crijevo za odljev za hitne slućajeve, a neki nemaju. Slijedite dolje navedene korake da biste ispuстили vodu.

Izbacivanje vode kad proizvod ima crijevo za odljevanje za hitne slućajeve:

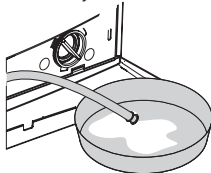

Povucite crijevo za izljevanje za hitne slućajeve sa njegovog mjesta. Stavite veliku posudu na kraju crijeva. Izbacite vodu u posudu povlaćenjem čepa na kraju crijeva. Kad posuda bude puna, blokirajte kraj crijeva tako da vratite čep. Kad se posuda isprazni, ponovite gore navedeni postupak da biste nastavili s

odljevanjem vode iz stroja do kraja. Kad odljevanje vode bude gotovo, zatvorite kraj tako da vratite čep i pričvrstite crijevo na mjesto. Okrenite filtar pumpe da ga izvadite.

Izbacivanje vode kad proizvod nema crijevo za odljevanje za hitne slućajeve:

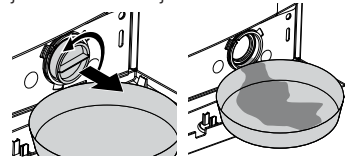

Stavite veliku posudu ispred filtra da biste primili vodu koja teće iz filtra. Otpustite filtar pumpe (u smjeru obrnutom od kazaljki na satu) dok voda ne počne istjecati iz njega. Usmjerite vodu koja teće u posudu koju ste stavili ispred filtra. Uvijek držite krpu u blizini da možete pokupiti prolivenu vodu. Kad voda unutar stroja bude izbaćena, izvadite filtar tako da ga okrenete do kraja. Očistite sav talog u filtru, kao i vlakna oko propelera ako ih ima. Stavite filtar.

**⚠** Ako Vaš proizvod ima vodene mlaznice, pazite da stavite filtar u kućište pumpe. Nikada ne gurajte filtar dok ga vraćate u kućište. Do kraja vratite filtar na mjesto. Inače može curiti voda iz čepa filtra.

Ako se čep filtra sastoji od dva komada, zatvorite čep filtra tako da pritisnete na pločicu. Ako je od jednog komada, stavite pločice u donjem dijelu na mjestu i pritisnite gornji dio da se zatvori.

Osvježi (osvježavanje)	Eko 20 (Eko čišćenje)	Održavanje stroja (Samочиšćenje)	Donje rublje	Mini dnevno ekspresno	Mini 14 (Super kratko ekspresno)	Pola punjenja	Brzo pranje	Pranje tamnog (Održavanje tamnog)	Miješano	Mini dnevno ekspresno
Ukljući/iskljući	Poćetak Pauza	Pamuk	Sintetika	Vuna	Osjetljivo	Intenzivno	Sport	Košulja	Poplun	Higijena
Rućno pranje	Prepranje	Glavno pranje	Dodatno ispiranje	Natapanje	Protiv gužvanja	Zadržavanje ispiranja	Bez centrifuge	Centrifuga	Hladno	Spremno
Pranje	Kraj	Zaključavanje zbog djece	Opoziv 3*	Temperatura	Odgoda vremena	Izbacivanje vode	Super	Super Eko	Ispiranje	Pamuk eko

## 6 Tehničke specifikacije

Modeli (HR)	WNF 5180 WE	WNF 5100 WE
Maksimalni kapacitet suhog rublja (kg)	5	5
Visina (cm)	84	84
Širina (cm)	60	60
Dubina (cm)	47	47
Neto masa ( $\pm 4$ kg.)	60	60
Ulazna el. energija (V/Hz)	230 V / 50Hz	230 V / 50Hz
Ukupna struja (A)	10	10
Ukupna snaga (W)	2200	2200
Brzina centrifuge (maks, o/min.)	800	1000
Snaga režima na čekanju (W)	1.00	1.00
Snaga kod isključenog stanja (W)	0.25	0.25

- i** Tehničke specifikacije mogu biti promijenjene bez prethodne obavijesti da bi se poboljšala kvaliteta proizvoda.
- i** Slike u ovom priručniku su shematske i možda neće odgovarati u potpunosti Vašem proizvodu.
- i** Vrijednosti navedene na oznakama na stroju ili u pratećoj dokumentaciji su dobivene u laboratoriju u skladu s odgovarajućim standardima. Ovisno o uvjetima rada i okoline uređaja, vrijednosti mogu biti različite.



Ovaj proizvod nosi oznaku selektivnog razvrstavanja za odbačene električke i elektroničke uređaje (WEEE).

To znači da se s proizvodom mora postupati prema Europskoj smjernici 2002/96/EC da bi se reciklirao ili rastavio da bi se smanjio njegov utjecaj na okoliš. Za dodatne informacije, molimo javite se vašim lokalnim ili regionalnim vlastima.

Elektronski uređaji koji nisu uključeni u ovaj proces selektivnog razvrstavanja su potencijalno opasni za okoliš i ljudsko zdravlje zbog prisutnosti štetnih tvari.

## 7 Rješavanje problema

Program se ne može uključiti ili odabrati.

- Perilica se možda prebacila u režim samozaštite zbog problema infrastrukture (kao što su napon, tlak vode, itd.). >>> *Pritisnite i držite tipku Start / pauza na 3 sekunde da biste vratili stroj na tvorničke postavke. (Pogledajte "Opoziv programa")*

Voda u uređaju.

- Možda je u uređaju ostalo malo vode zbog kontrole kvalitete u proizvodnji. >>> *To nije kvar, voda ne šteti stroju.*

Stroj vibrira ili stvara buku.

- Stroj možda ne stoji ravno. >>> *Prilagodite nožicu da stroj stoji ravno.*
- Neka kruta tvar je možda ušla u filtar pumpe. >>> *Očistite filtar pumpe.*
- Transportni sigurnosni vijci nisu uklonjeni. >>> *Uklonite sigurnosne vijke za transport.*
- Količina rublja u perilici je možda premala. >>> *Dodajte još rublja u perilicu.*
- Stroj je možda pretovaren rubljem. >>> *Izvadite dio rublja iz stroja ili prerasporedite opterećenje rukom da biste ga ravnomjerno uravnotežili u stroju.*
- Stroj se možda naslanja na nešto tvrdo. >>> *Pazite da stroj nije naslonjen na nešto.*

Perilica je stala ubrzo nakon početka programa.

- Perilica može privremeno stati zbog pada napona. >>> *Nastavit će s radom kad se napon bude vratio na normalnu razinu.*

Vrijeme programa se ne odbrojava. (Na modelima s prikazom)

- Programator vremena može stati tijekom uzimanja vode. >>> *Oznaka programatora vremena neće odbrojavati dok uređaj ne uzme dovoljnu količinu vode. Perilica će čekati dok u njoj ne bude dovoljne količine vode da bi izbjegla slabe rezultate pranja zbog nedostatka vode. Oznaka programatora vremena će nastaviti s odbrojavanjem nakon toga.*
  - Programator vremena može stati tijekom grijanja. >>> *Oznaka programatora vremena neće odbrojavati dok stroj ne dosegne odabranu temperaturu.*
  - Programator vremena može stati tijekom centrifuge. >>> *Sustav za automatsko otkrivanje neuravnoteženog opterećenja može biti uključen zbog neuravnotežene raspodjele rublja u bubnju.*
- i** Centrifuga ne radi kad rublje nije raspodijeljeno ravnomjerno u bubnju da bi se spriječilo oštećenje stroja i njegove okoline. Rublje se treba ponovno preraspodijeliti i ponovno uključiti centrifugu.

Iz ladice za deterđent izlazi pjena.

- Korišteno je previše deterđenta. >>> *Pomiješajte 1 žlicu omekšivača i 1/2 litre vode i ulijte u glavni odjeljak za pranje u ladicu za deterđent.*
- i** Stavite deterđent u stroj podesan za programe i maksimalno punjenje kako je označeno u "Tablici programa i potrošnje". Kad koristite dodatne kemikalije (sredstva za uklanjanje mrlja, bjelila itd), smanjite količinu deterđenta.

Rublje ostaje mokro na kraju programa

- Možda je nastao višak pjene i možda se uključio automatski sustav za apsorpciju pjene zbog uporabe previše deterđenta. >>> *Koristite preporučenu količinu deterđenta.*
- i** Centrifuga ne radi kad rublje nije raspodijeljeno ravnomjerno u bubnju da bi se spriječilo oštećenje stroja i njegove okoline. Rublje se treba ponovno preraspodijeliti i ponovno uključiti centrifugu.

**!** Ako ne možete riješiti problem iako slijedite upute u ovom dijelu, konzultirajte se s vašim dobavljačem ili ovlaštenim serviserom. Nikada nemojte sami pokušati popraviti proizvod koji ne radi.





# 1 Svarbūs nurodymai dėl saugos

Šiame skyriuje pateikta saugos informacija, kuri padės apsisaugoti nuo susižeidimo arba materialinės žalos. Jeigu nesivadovausite šiais nurodymais, gali nebegaloti jokia garantija.

## Bendrieji saugos reikalavimai

- Šis buitinis prietaisas nėra skirtas naudoti asmenims (įskaitant vaikus) su fizineis, jutimo ar protiniais sutrikimais arba asmenims, kurie turi nepakankamai patirties ir žinių naudoti šį prietaisą, nebent juos tinkamai prižiūrėtų (arba nurodytų, kaip naudoti šį buitinį prietaisą) už jų saugą atsakingas asmuo.
- Niekada nestatykite gaminio ant kilimo, kitaip po juo nepakankamai cirkuliuoja oras, ir todėl elektrinės dalys gali perkaisti. Tai gali sukelti gaminio gedimą.
- Nenaudokite prietaiso, jeigu maitinimo kabelis / kištukas yra pažeistas. Iškvieskite įgaliotosios techninio aptarnavimo tarnybos atstovą.
- Kvalifikuotas elektrikas gaminio jungimo vietoje privalo įrengti 16 amperų saugiklį.
- Jeigu gaminys turi defektų, jo negalima naudoti, kol jo nepataisys įgaliotojo techninio aptarnavimo centro atstovas. Kyla elektros smūgio pavojus!
- Gaminys sukurtas taip, kad nutrūkus elektros tiekimui ir vėl jam atsiradus, jis toliau veiktų. Jeigu pageidaujate atsaukti programą, žr. skyrių „Programos atsaukimas“.
- Prijunkite šį gaminį prie žeminto lizdo, apsaugoto tinkamos kategorijos saugikliu, kaip nurodyta techninių duomenų lentelėje. Būtinai pasirūpinkite, kad kvalifikuotas elektrikas įžemintų instaliaciją. Mūsų bendrovė nėra atsakinga už jokią žalą, kuri gali atsirasti naudojant gaminį, kuris nėra įžemintas atsižvelgiant į vietos reqlamentus.
- Vandens įleidimo ir išleidimo žarnos visuomet turi būti saugiai pritvirtintos ir nepažeistos. Kitaip kyla vandens nuotėkio pavojus.
- Niekad neatidarykite mašinos durelių ar nebandykite ištraukti filtro, kol būgne dar yra vandens. Kitaip kyla užliejimo ir nusiplikymo karštu vandeniu pavojai.
- Nebandykite jėga atidaryti užblokuotų durelių. Dureles galėsite atidaryti praėjus kelioms minutėms nuo sklabinio ciklo pabaigos.
- Bandant jėga atidaryti užblokuotas dureles, gali būti sugadintas durelių užrakto mechanizmas.
- Išjunkite gaminį, jei jo nenaudojate.
- Niekada neplaukite gaminio, purkšdami arba pildami ant jo vandenį! Kyla elektros smūgio pavojus!
- Niekada nelieskite kištukinio lizdo šlapiomis rankomis! Išjungdami niekuomet netraukite už elektros laido, ištraukite laikydami už kištuko.
- Galima naudoti tik automatinėms skalbyklėms tinkamas skalbimo priemones, audinių minkštiklius ir priedus.
- Vadovaukitės drabužių etiketėse ir ant skalbimo priemonės pakuotės pateiktais nurodymais.

- Atliekant montavimo, techninės priežiūros ir remonto darbus, šis gaminys privalo būti atjungtas nuo maitinimo tinklo.
- Įrengimo ir remonto darbus visada privalo atlikti įgaliotasis techninio aptarnavimo centro atstovas. Gamintojas nėra atsakingas už žalą, kilusią dėl darbų, kuriuos atliko neįgaliotieji asmenys.

## Naudojimo paskirtis





- Šis gaminys skirtas tik naudojimui namuose. Jis netinkamas naudoti komerciniams tikslams ir jo negalima naudoti jokiems kitiems tikslams.
- Gaminį galima naudoti tik atitinkamai paženklintų tekstilės dirbinių skalbimui ir skalavimui.
- Gamintojas atsisako bet kokios atsakomybės už žalą dėl netinkamo naudojimo arba gabenimo.

## Vaiku sauga

- Elektriniai prietaisai gali būti pavojingi vaikams. Mašinai veikiant, neleiskite artyn vaikų. Neleiskite jiems žaisti su mašina. Naudokite apsaugos nuo vaikų funkciją, kad vaikai nežaistų su šiuo gaminiu.
- Išėję iš patalpos, kurioje stovi prietaisas, nepamirškite uždaryti prietaiso durelių.
- Visas skalbimo priemones ir papildomas priemones laikykite saugioje, vaikams nepasiekiamoje vietoje.

## 2 Įrengimas

Dėl šio gaminio instaliacijos kreipkitės į artimiausią įgaliotąjį techninio aptarnavimo centro atstovą. Norėdami paruošti gaminį naudojimui, prieš iškviesdami įgaliotąjį techninės priežiūros atstovą, įsitikinkite, ar įrengtos tinkamos elektros, vandentiekio ir kanalizacijos sistemos. Jeigu šios sąlygos nėra patenkintos, iškvieskite kvalifikuotą meistrą ir santechniką, kad jis atliktų tinkamus instaliacijos darbus.

-  Vartotojas yra atsakingas už vietos, elektros, vandentiekio ir dujų instaliacijos paruošimą šiam gaminiui.
-  Įrengimo ir elektros prijungimo darbus privalo atlikti įgaliotasis techninio aptarnavimo centro atstovas. Gamintojas nėra atsakingas už žalą, kilusią dėl darbų, kuriuos atliko neįgaliotieji asmenys.
-  Prieš pradėdami instaliaciją, apžiūrėkite šį gaminį, ar jis neturi kokių nors defektų. Jeigu turi, neinstaliuokite jo. Sugadinti gaminiai kelia pavojų jūsų saugai.
-  Labai svarbu, kad po įrengimo arba valymo statant buitinį prietaisą į vietą, vandens įleidimo ir išleidimo žarnos nebūtų perlenktos, suspaustos arba priarę.

## Instaliavimui tinkama vieta

- Statykite mašiną ant tvirtų grindų. Nestatykite jos ant minkšto pūkuoto kilimo arba panašių paviršių.
- Bendras visiškai priklausomas skalbyklės ir džiovyklės svoris, kai jos pastatytos viena ant kitos, siekia 180 kilogramų. Statykite gaminį ant tvirtų, stabilių grindų, kurios gali atlaikyti šį krūvį!
- Nestatykite gaminio ant maitinimo laido.

- Neįrenkite prietaiso ten, kur temperatūra būna žemesnė nei 0 °C.
- Tarp gaminio ir kitų baldų kraštų reikia palikti bent 1 cm tarpus.

## Pakavimo sutvirtinimo nuėmimas

Paverskite mašiną atgal, kad galėtumėte nuimti pakavimo sutvirtinimus. Patraukite už juostos ir nuimkite pakavimo sutvirtinimą.

## Gabenimo kaiščių išėmimas

⚠ Neišimkite gabenimo kaiščių, prieš tai nenuėmę pakavimo sutvirtinimų.

⚠ Prieš pradėdami pirmą kartą naudoti šį gaminį, išimkite gabenimo saugos varžtus, kitaip gaminys bus sugadintas.

1. Veržliarakčiu atsukite visus varžtus, kad jie laisvai suktysi (C)
2. Atsargiai sukdam, ištraukite gabenimui skirtus saugos varžtus.
3. Į galinėje plokštėje esančias skylės įtaisyskite plastikinius gaubtelius, esančius maišelyje su naudojimo instrukcija. (P)



ⓘ Gabenimui skirtus saugos varžtus laikykite saugioje vietoje, kad galėtumėte juos vėl panaudoti, kai kitą kartą prireiks gabenti skalbimo mašiną.

ⓘ Niekada negabenkite prietaiso, jeigu jame tinkamai neįtaisyti gabenimui skirti saugos varžtai!

## Vandens tiekimo prijungimas

ⓘ Norint naudoti šį gaminį, būtinas 1–10 barų (0,1 – 10 MPa) vandens slėgis. Norint, kad mašina tinkamai veiktų, reikia, kad per minutę iš čiaupo išbėgtų 10–80 litrų vandens. Jeigu vandens slėgis yra didesnis, pritvirtinkite slėgio mažinimo vožtuvą.

ⓘ Jeigu ketinate naudoti dvigubo vandens įleidimo gaminį kaip viengubo (šalto) vandens įleidimo angos gaminį, prieš pradėdami naudoti šį gaminį, ant karšto vandens sklendės privalote sumontuoti pateiktą stabdiklį. (Taikytina gaminiams, pateiktiems su sandarinimo stabdiklio rinkiniu.)

ⓘ Jeigu norite naudoti abi gaminio įleidimo angas, nuimkite stabdiklį ir tarpikius nuo karšto vandens sklendės ir prijunkite karšto vandens žarną. (Taikytina gaminiams, pateiktiems su sandarinimo stabdiklio rinkiniu.)

⚠ Modelių su viena vandens įleidimo anga negalima jungti prie karšto vandens čiaupo. Kitaip skalbiniai bus sugadinti arba gaminys gali persijungti į apsauginį režimą ir neveikti.

⚠ Nenaudokite susidėvėjusių/naudotų vandens įleidimo žarnų su naudoju gaminium. Dėl to ant skalbinių gali likti dėmių.

1. Prijunkite prie mašinos vandens įleidimo vožtuvų specialias kartu su mašina pristatytas žarnas. Raudonai pažymėta žarna (kairėje) (maks. 90 °C) skirta šiltam vandeniui, o mėlynai pažymėta žarna (dešinėje) (maks. 25 °C) – šaltam įleidžiamam vandeniui.

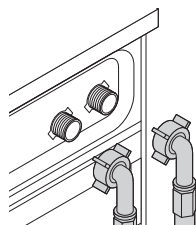

⚠ Instaliuodami mašiną patikrinkite, ar tinkamai atliktas šalto ir karšto vandens pajungimas. Kitaip, pabaigus skalbimo procesą, skalbiniai bus karšti ir gali būti susidėvėję.

2. Užsukite visas žarnų veržles ranka. Verždami veržles, niekada nenaudokite veržliarakčio.

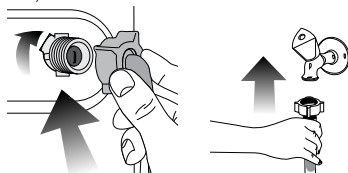

3. Prijungę žarnas, iki galo atsukite vandens čiaupus, kad patikrintumėte jungimo taškų sandarumą. Jeigu pastebite nuotėkį, užsukite čiaupą ir atsukite veržlę. Patikrinę tarpiklį, vėl atsargiai užsukite veržlę. Norint, kad vanduo nepratekėtų ir nepridarytų žalos, kai mašina nenaudojama, čiaupai turi būti užsukti.

## Prijungimas prie kanalizacijos vamzdžio

• Vandens įleidimo šarną reikia tiesiogiai prijungti prie kriauklės kanalizacijos vamzdžio arba pritaisyti ją prie kriauklės krašto.

⚠ Jeigu vandens išleidimo metu žarna nukris nuo korpuso, išsų namai bus užliejami vandeniu. Skalbiant aukštoje temperatūroje, gali kilti pavojus apsilpinkinti karštu vandeniu! Norėdami išvengti tokių situacijų ir užtikrinti sklandų vandens įleidimą ir išleidimą, tvirtai pritvirtinkite išleidimo žarnos galą, kad jis negalėtų nukristi.

- Šarną reikia pritaisyti mažiausiai 40 cm ir daugiausia 100 cm aukštyje.
- Jeigu žarna bus paguldyta ant grindų ir po to pakelta arba jeigu ji bus arti žemės ( žemiau nei 40 cm aukštyje), vandenį bus sunkiau išleisti ir skalbiniai gali likti šlapi. Todėl vadovaukitės paveikslėlyje pateiktais aukščiais.

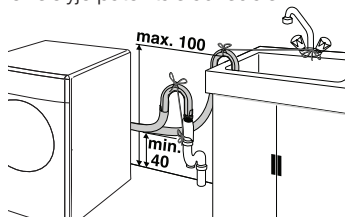

- Norint apsaugoti, kad purvinas vanduo ne tekėtų atgal į mašiną, o būtų lengvai išleistas, nenardinkite žarnos galo į purviną vandenį ir neįleiskite jo į nuotėkų vamzdį daugiau nei 15 cm. Jeigu žarna per ilga, sutrumpinkite ją.

- Žarnos galo negalima sulenkti, ant jos negalima atsistoti, negalima sulankstyti tarp išleidimo vamzdžio ir mašinos.
- Jeigu žarna per trumpa, pailginkite ją, pridėdami originalią ilginimo žarną. Žarnos ilgis neturi viršyti 3,2 m. Norint išvengti vandens nuotėkių, ilginimo žarna ir mašinos išleidimo žarna turi būti tvirtai sujungtos, naudojant tinkamą spaustuką, kad jos neatsijungtų ir nenukristų.

## Kojelių reguliavimas

- ⚠ Norint užtikrinti, kad mašina veiktų tyliau ir nevibruotų, ji turi stovėti tiesiai, išlaikant pusiausvyrą kojelių pagalba. Pastatykite mašiną tiesiai, pareguliuodami kojules. Kitaip gaminys gali pajudėti iš vietos ir ką nors prispausti arba pradėti vibruoti.

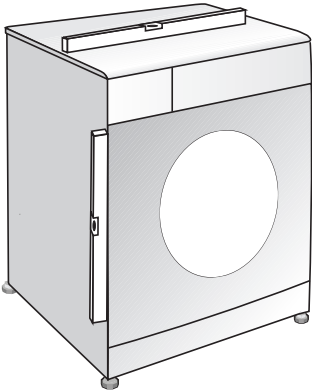

1. Ranka atsukite kojelių antveržles.
2. Reguluokite kojules tol, kol mašina stovės tiesiai ir tvirtai.
3. Vėl ranka užsukite visas antveržles.

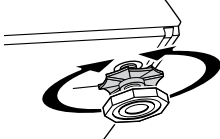

- ⚠ Fiksavimo veržles atsukite tik rankomis, nenaudokite jokių įrankių. Kitaip galite jas sugadinti.

## Elektras įvadas

Prijunkite šį gaminį prie įžeminto lizdo, apsaugoto tinkamos kategorijos saugikliu, kaip nurodyta techninių duomenų lentelėje. Mūsų bendrovė nėra atsakinga už jokią žalą, kuri gali atsirasti naudojant gaminį, kuris nėra įžemintas atsižvelgiant į vietos reglamentus.

- Pajungiant reikia vadovautis nacionaliniais reglamentais.
- Po sumontavimo maitinimo laido kištukas turi būti lengvai pasiekiamas.
- Įtampa ir leidžiama saugiklio apsaugos kategorija nurodyta skyriuje "Techniniai duomenys". Jeigu namuose naudojamas saugiklis yra 16 amperų, kreipkitės į kvalifikuotą elektriką, kad jis instaliuotų 16 amperų saugiklį.
- Nurodyta mašinos įtampa turi atitikti maitinimo

tinklo įtampos dydį

- Draudžiama pajungti naudojant laidų ilgintuvus arba daugiaviečius lizdus.
- ⚠ Pažeistus maitinimo laidus privalo pakeisti įgaliojėji techninio aptarnavimo centro atstovai.

## Pirmasis paleidimas

Prieš pradėdami naudoti gaminį, užtikrinkite, kad visi parengiamieji darbai būtų atlikti pagal nurodymus, pateiktus skyriuose „Svarbūs saugos nurodymai“ ir „Įrengimas“.

Norėdami paruošti gaminį skalbiniams skalbti, atlikite pirmą veiksmą būgno valymo programoje. Jeigu mašinoje būgno valymo programos nėra, naudokite programą „Cottons-90“ ir taip pat pasirinkite papildomo vandens kiekio arba papildomo skalavimo pagalbines funkcijas. Prieš paleisdami programą, pripilkite maks. 100 g kalkių nuosėdų šalinimo miltelių į pagrindinį skalbimo priemonės skyrelį (skyrelį Nr. II). Jeigu kalkių nuosėdų šalinimo priemonė yra tabletes forma, įdėkite vieną tabletę į skyrelį Nr II. Programai pasibaigus, išvalykite sandarinimo dalį švaria šluoste.

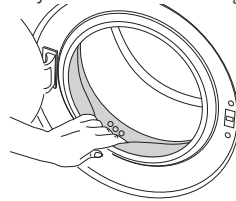

- ⓘ Naudokite skalbyklėms tinkamas kalkių nuosėdų šalinimo priemones.
- ⓘ Gamybos metu, dėl kokybės kontrolės procesų, mašinoje gali būti likę vandens. Jis nekenkia mašinai.

## Pakavimo medžiagų išmetimas

Pakavimo medžiagos gali būti pavojingos vaikams. Pakavimo medžiagas laikykite vaikams nepasiekiamoje vietoje.

Šio gaminio pakavimo medžiagos pagamintos iš pakartotinai panaudojamų medžiagų. Tinkamai jas išmeskite ir išrūšiuokite, atsižvelgdami į atliekų perdirbimo instrukciją. Neišmeskite jų kartu su įprastomis buitinėmis atliekomis.

## Mašinos gabenimas

Prieš gabendami, išjunkite prietaisą iš elektros tinklo. Atjunkite vandens išleidimo žarną ir vandentiekio jungtis. Visiškai išleiskite skalbyklėje likusį vandenį; žr. skyrių „Likusio vandens išleidimas ir siurblio filtro valymas“. Sumontuokite gabenimo saugos varžtus išėmimui atvirščia eilės tvarka; žr. skyrių „Gabenimo kaiščių išėmimas“.

- ⓘ Niekada negabenkite prietaiso, jeigu jame tinkamai neįtaisyti gabenimui skirti saugos varžtai!

## Seno gaminio išmetimas

Seną gaminį išmeskite nežalingu aplinkai būdu. Galite kreiptis į savo vietinį atstovą arba savo savivaldybės panaudotų elektros prietaisų surinkimo punktą ir sužinoti, kaip išmesti šį gaminį. Vaikų saugai užtikrinti, prieš išmesdami gaminį, nupjaukite maitinimo kabelį ir sugadinkite durelių užrakto mechanizmą, kad jis neveiktų.

### 3 Paruošimas

#### Kaip taupyti elektros energiją

Ši informacija padės jums ekologiškiau naudoti šį buitinį prietaisą ir taupyti energiją.

- Naudokite gaminį esant didžiausiam pajėgumui, kurį leidžia pasirinkta programa, bet be perkrovos; žr. skyrių „Programų ir sąnaudų lentelė“.
- Visuomet vadovaukitės ant skalbimo priemonės pakuotės pateiktais nurodymais.
- Mažai suteptus skalbinius skalbkite nustatę žemą temperatūrą.
- Mažam nesmarkiai suteptų skalbinių kiekiui skalbti naudokite trumpesnes programas.
- Nenaudokite nuskalbimo programos ir aukštos temperatūros skalbiniam, kurie nėra smarkiai sutepti arba dėmėti, skalbti.
- Jeigu skalbinius planuojate džiovinti džiovyklėje, nustatant skalbimo programą, rekomenduojama pasirinkti didesnį grežimo greitį.
- Naudokite tik ant skalbimo priemonės pakuotės nurodytą skalbimo priemonės kiekį.

#### Skalbinių rūšiavimas

- Išrūšiokite skalbinius pagal audinių rūšis, spalvą, suteptimo laipsnį ir leistiną vandens temperatūrą, kurioje juos galima skalbti.
- Visuomet vadovaukitės gaminio etiketėje pateiktais nurodymais.

#### Skalbinių paruošimas skalbimui

- Skalbiniai su metalinėmis detalėmis, pavyzdžiui, liemenėlės, diržų sagtys ir metalinės sagos gadina mašiną. Ištraukite metalines dalis arba tokius skalbinius sudėkite į skalbinių maišelį, pagalvės užvalkalą ar pan.
- Iškraustykite kišenes ir išimkite iš jų visus pašalinius daiktus, pavyzdžiui, monetas, rašiklius ir popieriaus sąvaržėles. Tokie daiktai gali sugadinti gaminį arba kelti triukšmą.
- Mažus skalbinius, pavyzdžiui, kūdikių kojinaites, nailonines kojines ir kt. sudėkite į skalbinių maišelį, pagalvės užvalkalą ar pan.
- Užvolaidas į mašiną dėkite laisvai, nespausdami. Nuimkite užvalaidų segtukus.
- Užsekite spauštukus, įsiūkite pamestas sagas, užadykite skyles.
- Skalbiant gaminius, kurių etiketėse nurodyta „Skalbti mašinoje“ arba „Skalbti rankomis“ reikia pasirinkti atitinkamas programas.
- Spalvotus ir baltus gaminius skalbkite atskirai. Nauji ryškūs medvilniniai gaminiai gali stipriai nudažyti kitus skalbinius. Skalbkite juos atskirai.
- Prieš skalbimą reikia tinkamai pašalinti sunkiai pašalinamas dėmes. Jeigu nesate tikri, kaip jas pašalinti, pasiteiraukite cheminio valymo punkte.
- Naudokite tik skalbimo mašinai tinkamus dažus/ spalvų keitimo priemones ir kalkių nuosėdų šalinimo priemones. Būtinai vadovaukitės ant pakuočių esančiais nurodymais.
- Kelnes ir skalbimui jautrius skalbinius išverskite į blogąją pusę.
- Kelias valandas prieš skalbimą skalbinius, pagamintus iš angoros vilnos, palaikykite šaldiklyje. Jie mažiau susivel.

- Skalbinius, labai suteptus tokiomis medžiagomis kaip miltai, kalkės, pieno milteliai ir pan., prieš dedant į skalbyklę reikia išpurtyti. Laikui bėgant, tokios ant skalbinių likę dulksės ir milteliai gali susikaupti ant vidinių mašinos dalių ir sukelti gedimą.

#### Nepridėkite per daug skalbinių

Maksimalus skalbinių kiekis priklauso nuo skalbinių rūšies, jų suteptimo laipsnio ir pasirinktos skalbimo programos.

Vandens kiekis mašinoje automatiškai nustatomas pagal į ją sudėtų skalbinių svorį.

- ⚠ Vadovaukitės „Programų ir sąnaudų lentelėje“ pateikta informacija. Jeigu mašina bus pernelyg prikrauta, sumažės skalbimo kokybė. Be to, gali kilti triukšmas ir vibracija.

#### Skalbinių sudėjimas

- Atidarykite dureles.
- Laisvai sudėkite skalbinius į mašiną.
- Spausdami uždarykite dureles, kol pasigirs spragtelėjimas. Patikrinkite, ar durelėmis neprivėrėte skalbinių.
- ℹ Programai veikiant, durelės bus užblokuotos. Dureles galima atidaryti praėjus šiek tiek laiko po to, kai programa pasibaigia.
- ⚠ Jeigu skalbiniai susimes į vietą krūvą, gali kilti triukšmas ir vibracija.

#### Skalbimo miltelių ir audinių

#### minkštiklio naudojimas

#### Skalbimo miltelių stalčius

Skalbimo priemonių stalčiukas padalintas į tris skyrius:

- (I) nuskalbimui
- (II) pagrindiniam skalbimui
- (III) audinių minkštikliui
- (\*) be to, audinių minkštiklio skyriuje yra sifonas.

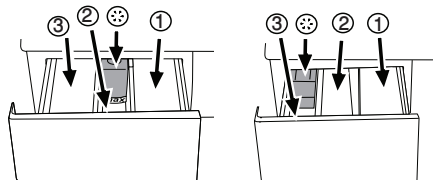

- ℹ Priklausomai nuo mašinos modelio, skalbimo priemonių stalčiukas gali būti dviejų skirtingų tipų, kaip pavaizduota pirmiau.

#### Skalbimo milteliai, audinių minkštiklis ir kitos skalbimo priemonės

- Prieš paleisdami skalbimo programą, pripilkite skalbimo miltelių ir audinių minkštiklio.
- Niekada neatidarykite skalbimo priemonių stalčiuko, kol skalbimo programa veikia!
- Naudojant programą be nuskalbimo, į nuskalbimo skyrių skalbimo miltelių pilti nereikia (į skyrių Nr. I).
- Naudojant programą su nuskalbimu, į nuskalbimo skyrių negalima pilti skystos skalbimo priemonės (į skyrių Nr. I).
- Nesirinkite programos su nuskalbimu, jeigu naudojate skalbimo priemonės indelį arba paskirstymo rutuliuką. Dėkite skalbimo priemonės indelį arba paskirstymo rutuliuką

tiesiai į mašiną, tarp skalbinių.

- Jeigu naudojate skystą skalbimo priemonę, nepamirškite įdėti skystos skalbimo priemonės indelį į pagrindinį skalbimo skyrį (skyrį Nr. II).

### Skalbimo priemonės rūšies pasirinkimas

Skalbimo priemonės rūšis priklauso nuo audinių spalvos ir rūšies.

- Spalvotiems ir baltiems skalbiniams naudokite skirtingas skalbimo priemones.
- Jautrius audinius skalbkite tik specialiomis skalbimo priemonėmis (skystais skalbikliais, vilnai skirtu šampūnu ir pan.), skirtomis tik jautriems skalbiniams skalbti.
- Skalbiant tamsius spalvotus drabužius ir antklodes, rekomenduojama naudoti skystą skalbimo priemonę.
- Vilninius audinius skalbkite specialiai vilnai skirtomis skalbimo priemonėmis.

⚠ Naudokite tik specialiai skalbyklėms skirtus skalbiklius.

⚠ Nenaudokite muilo miltelių.

### Skalbiklio kiekio nustatymas

Reikiamas skalbimo miltelių kiekis priklauso nuo skalbinių kiekio, jų sutepimo laipsnio ir vandens kietumo. Atidžiai perskaitykite gamintojo nurodymus, pateiktus ant skalbiklio pakuotės, ir naudokite nurodytus kiekius.

- Nenaudokite skalbimo miltelių daugiau nei kad nurodyta ant pakuotės, nes kils problemų: susidarys per daug putų, milteliai nebus tinkamai išskalauti, netaupydami miltelių bereikalingai išlaidsite, ir pagaliau darysite šalą gamtai.
- Mažesniai skalbinių kiekiui arba nesmarkiai suteptiems drabužiams naudokite mažiau skalbiklio.
- Koncentruotus skalbiklius naudokite rekomenduojamais kiekiais.

### Audinių minkštiklių naudojimas

Pripilkite audinių minkštiklio į audinių minkštikliui skirtą stalčiuko skyrelį.

- Rekomenduojami kiekiai yra nurodyti ant pakuotės.
- Neviršykite ant skalbimo priemonių stalčiuko pažymėto maksimalaus lygio (>max.<).
- Jeigu audinių minkštiklis sutirštėja, prieš pildami jį į stalčiuko skyrį, atskieskite jį.

### Skystų skalbiklių naudojimas

Jeigu gaminyje yra skysto skalbiklio indelis:

- Įsitikinkite, kad skystoms skalbimo priemonėms skirtas indelis būtų įdėtas į skyrelį Nr. „II“.
- Naudokite skalbimo priemonės gamintojo pateiktą dozavimo indelį ir vadovaukitės ant pakuotės pateikta instrukcija.
- Rekomenduojami kiekiai yra nurodyti ant pakuotės.
- Jeigu skystas skalbiklis sutirštėja, prieš pildami jį į skalbiklio indelį, atskieskite jį.

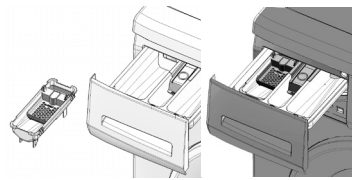

### Jeigu gaminyje nėra skysto skalbiklio indelio:

- Nenaudokite skysto skalbiklio nuskalbimui, naudodami programą su nuskalbimu.
- Naudokite skalbimo priemonės gamintojo pateiktą dozavimo indelį ir vadovaukitės ant pakuotės pateikta instrukcija.
- Naudojant atidėto paleidimo funkciją, skystas skalbiklis palieka ant skalbinių dėmių. Jeigu ketinate naudoti atidėto paleidimo funkciją, nenaudokite skysto skalbiklio.

### Skalbiklių gelio ir tablečių forma naudojimas

Naudodami tabletes, gelius ir pan. formos skalbiklius, atidžiai perskaitykite gamintojo nurodymus, pateiktus ant skalbiklio pakuotės, ir naudokite nurodytus kiekius. Jeigu ant pakuotės jokių nurodymų nėra, vadovaukitės šiais principais.

- Jeigu gelis yra skystas, o mašinoje nėra specialaus skysto skalbiklio indelio, supilkite gelį į pagrindinį skalbiklio skyrelį pirmą kartą prileidžiant į mašiną vandens. Jeigu mašinoje yra skysto skalbiklio indelis, prieš paleisdami programą, supilkite gelį į šį indelį.
- Jeigu gelis yra tirštas arba yra skysčio kapsulės formos, prieš skalbdami, dėkite jį tiesiai į būgną.
- Prieš pradėdami skalbti, įdėkite skalbimo priemonės tabletes į pagrindinio skalbimo skyrelį (skyrį Nr. II) arba tiesiai į būgną.
- ⓘ Skalbiklių tabletes gali nevisiškai ištripti ir skalbiklio skyrelyje gali likti jų likučių. Jeigu taip atsitiktų, kitą kartą skalbdami, dėkite tabletes tarp skalbinių, arčiau būgno dugno.
- ⓘ Naudokite skalbiklio tabletes arba gelį nespisrinę nuskalbimo funkcijos.

### Krakmolo naudojimas

- Pripilkite skysto krakmolo, krakmolo miltelių arba dažų į audinių minkštiklio skyrį, kaip nurodyta ant priemonės pakuotės.
- Skalbimo ciklo metu niekada nenaudokite ir audinių minkštiklio, ir krakmolo.
- Panaudoję krakmolą, išvalykite mašinos vidų švarių drėgnu skudurėliu.

### Baliklių naudojimas

- Pasirinkite programą su nuskalbimu ir pripilkite baliklio nuskalbimo programos pradžioje. Nepilkite skalbimo miltelių į nuskalbimo skyrį. Taip pat galite pasirinkti programą su papildomu skalavimu ir pripilti baliklio į skalbimo priemonės skyrį tuo metu, kai mašina papildoma vandens pirmo skalavimo etapo metu.
- Nenaudokite sumaišyto baliklio ir skalbiklio.
- Naudokite labai mažai baliklio (maždaug 50 ml) ir gerai išskalaukite drabužius, nes jis dirgina odą. Nepilkite baliklio tiesiai ant skalbinių ir nenaudokite jo skalbdami spalvotus skalbinius.
- Naudodami baliklius su deguonimi, vadovaukitės



ant pakuotės pateikta instrukcija ir rinkitės skalbimo žemesnėje temperatūroje programas.

- Baliklius su deguonimi galima naudoti kartu su skalbikliais; visgi, jeigu baliklio tirštumas nėra toks pats kaip skalbiklio, pirma įpilkite skalbiklio į skyrelį Nr. „II“ ir palaukite, kol skalbiklis nutekės į mašiną, pirmą kartą įleidžiant vandens. Mašinai vis dar prisipildant vandens, pilkite į tą patį skyrelį baliklio.

### Kalkių nuosėdų šalinimo priemonės naudojimas

- Jeigu reikia, naudokite tik specialiai skalbyklėms skirtas kalkių nuosėdų šalinimo priemones.
- Visada vadovaukitės ant pakuotės pateiktais nurodymais.

### Patarimai, kaip efektyviai skalbti

		Drabužiai			
		Neryškių spalvų ir balti skalbiniai	Spalvoti skalbiniai	Tamsių spalvų skalbiniai	Jautrūs / vilnoniai / šilkiniai skalbiniai
		(Rekomenduojama temperatūra pagal sutepimo lygį: 40–90 C)	(Rekomenduojama temperatūra pagal sutepimo lygį: šaltas vanduo–40 C)	(Rekomenduojama temperatūra pagal sutepimo lygį: šaltas vanduo–40 C)	(Rekomenduojama temperatūra pagal sutepimo lygį: šaltas vanduo–30 C)
Nešvarumo lygis	<b>Smarkiai sutepti</b>  (sunkiai pašalinamos dėmės, pavyzdžiui, žolės, kavos, vaisių ir kraujo.)	Gali prireikti papildomai apdoroti dėmes prieš atliekant papildomą nuskalbimą. Skalbimo miltelius ir skysčius, rekomenduojamus naudoti baltiems skalbiniams, galima naudoti smarkiai suteptiems skalbiniams, vadovaujantis rekomenduojamomis dozėmis. Rekomenduojama naudoti skalbimo miltelius molo ir žemės dėmėms bei jautrios balikiams, šalinti.	Skalbimo miltelius ir skysčius, rekomenduojamus naudoti spalvotiems skalbiniams, galima naudoti smarkiai suteptiems skalbiniams, vadovaujantis rekomenduojamomis dozėmis. Rekomenduojama naudoti skalbimo miltelius molo ir žemės dėmėms bei jautrios balikiams, šalinti. Naudokite skalbiklius be baliklių.	Skystus skalbiklius, tinkamus spalvotiems ir tamsių spalvų skalbiniams skalbti, galima naudoti smarkiai suteptiems skalbiniams, vadovaujantis rekomenduojamomis dozėmis.	Jautriems skalbiniams patartina naudoti specialiai jiems skirtus skystus skalbiklius. Vilnonius ir šilkinius skalbinius privaloma skalbti specialiai vilnai skirtais skalbikliais.
	<b>Vidutiniškai sutepti</b>  (Pavyzdžiui, apykaklėms ir rankogaliams skalbti)	Skalbimo miltelius ir skysčius, rekomenduojamus naudoti baltiems skalbiniams, galima naudoti vidutiniškai suteptiems skalbiniams, vadovaujantis rekomenduojamomis dozėmis.	Skalbimo miltelius ir skysčius, rekomenduojamus naudoti spalvotiems skalbiniams, galima naudoti vidutiniškai suteptiems skalbiniams, vadovaujantis rekomenduojamomis dozėmis. Naudokite skalbiklius be baliklių.	Skystus skalbiklius, tinkamus spalvotiems ir tamsių spalvų skalbiniams skalbti, galima naudoti vidutiniškai suteptiems skalbiniams, vadovaujantis rekomenduojamomis dozėmis.	Jautriems skalbiniams patartina naudoti specialiai jiems skirtus skystus skalbiklius. Vilnonius ir šilkinius skalbinius privaloma skalbti specialiai vilnai skirtais skalbikliais.
	<b>Mažai sutepti</b>  (Nėra matomų dėmių.)	Skalbimo miltelius ir skysčius, rekomenduojamus naudoti baltiems skalbiniams, galima naudoti mažai suteptiems skalbiniams, vadovaujantis rekomenduojamomis dozėmis.	Skalbimo miltelius ir skysčius, rekomenduojamus naudoti spalvotiems skalbiniams, galima naudoti mažai suteptiems skalbiniams, vadovaujantis rekomenduojamomis dozėmis. Naudokite skalbiklius be baliklių.	Skystus skalbiklius, tinkamus spalvotiems ir tamsių spalvų skalbiniams skalbti, galima naudoti mažai suteptiems skalbiniams, vadovaujantis rekomenduojamomis dozėmis.	Jautriems skalbiniams patartina naudoti specialiai jiems skirtus skystus skalbiklius. Vilnonius ir šilkinius skalbinius privaloma skalbti specialiai vilnai skirtais skalbikliais.



## 4 Gaminio valdymas

### Valdymo skydelis

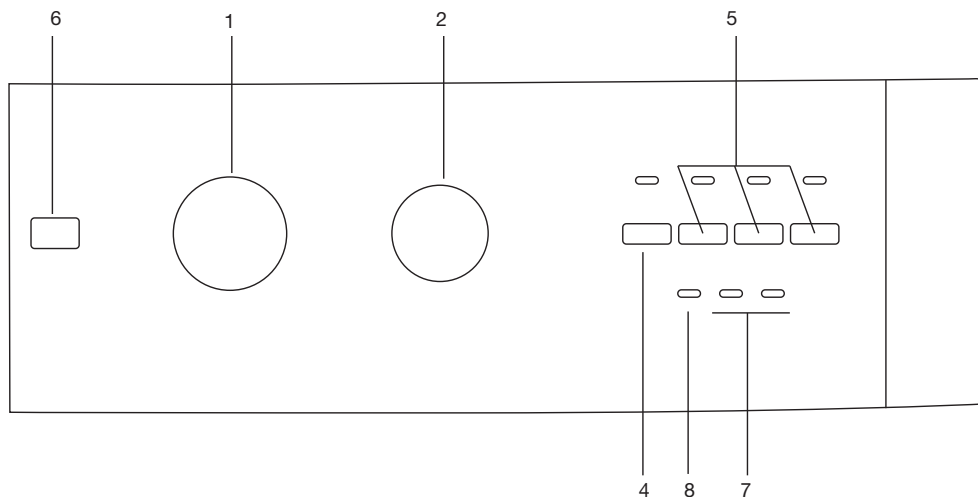

- 1 - Programos pasirinkimo rankenėlė
- 2 - Grežimo greičio reguliavimo mygtukas\*
- 3 - Temperatūros reguliavimo mygtukas\*
- 4 - Paleidimo / pristabdymo / atšaukimo mygtukas
- 5 - Pagalbinių funkcijų mygtukai

- 6 - On / Off (Ijungimo/išjungimo) mygtukas
- 7 - Programos tęsimo indikatorius
- 8 - Durelių lemputė\*

\* Skiriasi priklausomai nuo mašinos modelio.

### Mašinos paruošimas

Patikrinkite, ar žarnos tvirtai prijungtos. Ikiškite mašinos kištuką į maitinimo lizdą. Iki galo atsukite vandens čiaupą. Sudėkite į mašiną skalbinius. Įpilkite ploviklio ir audinių minkštiklio.

### Programos pasirinkimas

Pasirinkite tinkamą programą, atsižvelgdami į skalbinių audinių rūšį, kiekį ir sutepimo laipsnį iš toliau esančios programų ir sąnaudų lentelės bei skalbimo temperatūros lentelės.

90 °C	Programa labai suteptiems, baltiems ir lininiams audiniams. (staltiesėms, staltiesėms, rankšluosčiams, lovatiesėms ir pan.)
60 °C	Programa įprastai suteptiems, neblunkantiems spalvotiems medvilniniams arba sintetiniams drabužiams (baltiniams, chalatomis, pažamoms ir pan.) bei nestipriai suteptiems baltiems lininiams audiniams (apatiniais drabužiams ir pan.)
40°C-30°C-šaltas vanduo	Mišraus pluošto skalbiniams, įskaitant gležnus tekstilės gaminius (nėriniais, užuolaidoms ir pan.), sintetiniams ir vilniniams audiniams.

Programos pasirinkimo mygtuku pasirinkite norimą

programą.

- i** Programos skiriasi pagal didžiausią, tam tikrai audinių rūšiai tinkamą grežimo greitį.
- i** Pasirinkdami naudotą programą, visada atsižvelkite į audinių rūšis, spalvą, sutepimo laipsnį ir leistiną vandens temperatūrą.
- i** Rinkitės tik žemiausią reikiamą temperatūrą. Aukštesnė temperatūra reiškia didesnę galios sąnaudą.
- i** Išsamiau apie programą skaitykite "Programų ir sąnaudų lentelėje".

### Pagrindinės programos

Priklausomai nuo audinių rūšių, galima naudoti šias pagrindines programas.

#### • Medvilniniai audiniai

Šią programą galite naudoti vidutiniškai suteptiems, patvariai dažytiems medvilniniams ir lininiams skalbiniams skalbti, efektyviausiai naudojant energiją ir vandenį, lyginant su visomis kitomis skalbimo programomis, tinkamomis medvilniniams skalbiniams skalbti. Faktinė vandens temperatūra gali skirtis nuo deklaruotosios skalbimo ciklo temperatūros. Programos trukmė gali būti automatiškai sutrumpinta vėlesniuose programos etapuose, jeigu skalbiate mažesnį skalbinių kiekį (pvz., 1/2 numatyto skalbinių kiekio arba mažiau). Tokiu atveju dar labiau sumažės energijos ir vandens sąnaudos, todėl skalbiama bus dar taupiau. Šia savybe pasižymi tam tikri modeliai, kuriuose įrengtas likusio laiko rodyto ekranas.

#### • Sintetiniai audiniai

Ji rekomenduojama sintetiniams drabužiams skalbti

(marškiniams, palaidinukėms, gaminiams iš sintetinių/medvilninių audinių ir pan.). Lyginant su medvilniniams skalbiniams skirta programa, ši programa skalbia atsargiai ir trumpiau.

Užuolaidoms ir nėriniams rekomenduojama pasirinkti programą „Sintetika 40 °C“ ir nuskalbimo funkciją. Skalbdami nėrinus/užuolaidas, į pagrindinį skalbimo priemonės skyrelį pilkite mažiau skalbimo priemonės, nes šių audinių tinklinė struktūra sukelia pernelyg didelį putojimą. Nepilkite skalbimo miltelių į nuskalbimo skyrių.

#### • Vilnoniai audiniai

Naudokite šią programą vilnoniams drabužiams skalbti. Pasirinkite tinkamą temperatūrą, atsižvelgdami į drabužių etiketes. Vilnoniams audiniams naudokite jiems skirtas skalbimo priemones.

#### Papildomos programos

Ypatingiems atvejams mašinoje numatytos papildomos programos.

**i** Papildomos programos gali skirtis pagal mašinos modelį.

#### • Jautrūs audiniai

Naudokite šią programą jautriems drabužiams skalbti. Lyginant su sintetiniams skalbiniams skirta programa, ši programa skalbia atsargiai ir be tarpinio gręžimo.

#### • Rankinis skalbimas

Šią programą galite naudoti skalbdami vilnonius/jautrius drabužius, kurių etiketėse nurodyta „Neskalbti mašinoje“, rekomenduojama skalbti rankomis. Pasirinkus šią programą, skalbiniai skalbiami labai atsargiai, negadinant drabužių.

#### • Mini 30

Šią programą rinkitės mažam lengvai sutemptų medvilninių audinių kiekiui greitai išskalbti (per 30 minučių).

#### • Super 40

Naudokite šią programą skalbiniams, kurių negalima skalbti naudojant programą medvilniniams audiniams 60 °C temperatūroje, skalbti. Ji užtikrina tuos pačius rezultatus kaip ir skalbimui naudojant programą medvilniniams audiniams 60 °C temperatūroje, tik vietoj to skalbiama ilgiau 40 °C temperatūros vandenyje, taip taupant energiją.

#### Specialios programos

Konkrečios užduotims galite pasirinkti bet kurią iš šių programų.

#### • Skalavimas

Ši programa naudojama tuomet, kai norima ką nors išskalauti arba iškrakmolyti.

#### • Gręžimas + Vandens išleidimas

Ši programa naudojama papildomam skalbinių gręžimo ciklui pritaikyti arba vandeniui iš mašinos išleisti.

Prieš pasirinkdami šią programą pasirinkite norimą gręžimo greitį ir paspauskite paleidimo / pristabdymo / atšaukimo mygtuką. Pirmiausiai mašina išleis jos viduje esantį vandenį. Tuomet ji išgręš skalbinius nustatytu gręžimo greičiu ir išleis išgręžtą vandenį. Jei tik norite išleisti vandenį negręždami drabužių, pasirinkite programą „Vandens išleidimas+gręžimas“, tuomet, priklausomai nuo mašinos modelio,

paspauskite gręžimo greičio reguliavimo mygtuką, pasirinkdami funkciją „Be gręžimo“, ir paspauskite paleidimo / pristabdymo mygtuką.

**i** Jeigu mašinoje gręžimo greičio reguliavimo mygtuko ir papildomos funkcijos „Be gręžimo“ nėra, o jūs tik norite išleisti vandenį negręždami drabužių, pasirinkite programą „Vandens išleidimas+gręžimas“ ir paspauskite paleidimo / pristabdymo mygtuką. Išleidusi vandenį, mašina tuoj pat pereis prie gręžimo etapo. Kai tik pamatysite, kad būgnas pradeda sukstis, paspauskite paleidimo /pristabdymo / atšaukimo mygtuką, kad mašina būtų sustabdyta.

**i** Jautriems skalbiniams gręžti pasirinkite mažesnį gręžimo greitį.

#### Temperatūros nustatymas

Modeliuose su temperatūros reguliavimo mygtuku, naudodami šį mygtuką, galite skalbti skalbinius esant norimam vandens temperatūrai.

**⚠** Norėdami nesugadinti savo skalbinių, nepasirinkite temperatūros, kuri viršija rekomenduojamąją „Programų ir sąnaudų lentelėje“.

#### Gręžimo greičio pasirinkimas

Modeliuose su gręžimo greičio reguliavimo mygtuku, naudodami šį mygtuką, galite gręžti skalbinius esant norimam gręžimo greičiui.

Modeliuose be gręžimo greičio reguliavimo mygtuko gręžimas bus atliekamas pagal pasirinktos programos rekomenduojamą greitį.

**i** Jeigu norite išimti neigręžtus skalbinius, pasukite gręžimo greičio reguliavimo mygtuką ties padėtimi „Be gręžimo“.

## Programų pasirinkimo ir sąnaudų lentelė

LT												
Programa			Maksimalus skalbinių kiekis (kg)	Programos trukmė(min)	Vandens sunaudojimas (l)	Elektros sunaudojimas (kWh)	Nuskalbimas	Papildomas skalavimas	Skalavimo sulaukymas	Gręžimo greičio sumažinimas	Negręžti	Neaukšta temperatūra
Medvilniniai audiniai	90	5	133	45	1.65	•	•	•	•	•	•	•
Medvilniniai audiniai	60**	5	150	50	0.87	•	•	•	•	•	•	•
Medvilniniai audiniai	60**	2.5	150	45	0.72	•	•	•	•	•	•	•
Medvilniniai audiniai	40**	2.5	135	45	0.54	•	•	•	•	•	•	•
Medvilniniai audiniai	40	5	142	49	0.69	•	•	•	•	•	•	•
Medvilniniai audiniai	Žema temperatūra	5	120	45	0.16	•	•	•	•	•	•	•
Super	40	5	165	45	0.78				•	•	•	
Sintetiniai audiniai	60	2.5	113	52	0.92	•	•	•	•	•	•	•
Sintetiniai audiniai	40	2.5	125	52	0.56	•	•	•	•	•	•	•
Sintetiniai audiniai	30	2.5	95	52	0.3	•	•	•	•	•	•	•
Sintetiniai audiniai	Žema temperatūra	2.5	90	52	0.15	•	•	•	•	•	•	•
Jaurūs audiniai	30	2	65	45	0.36		•	•	•	•	•	•
Vilnoniai audiniai	40	1.5	60	45	0.36		•	•	•	•	•	•
Vilnoniai audiniai	Žema temperatūra	1.5	50	45	0.02		•	•	•	•	•	
Rankinis skalbimas	30	1	45	32	0.21				•	•	•	
Mini	30	2.5	30	43	0.17				•	•	•	

• : Galima pasirinkti

\* : Pasirenkama automatiškai, neatšaukiama.

\*\* : Standartinio energijos sunaudojimo programa (EN 60456 Ed.3)

- : Apie maksimalų skalbinių kiekį žr. programos aprašymą.

**i** Vandens ir energijos sąnaudos gali skirtis nuo pateiktųjų lentelėje, priklausomai nuo vandens slėgio, vandens kietumo ir temperatūros, aplinkos temperatūros, skalbinių rūšies ir kiekio, pagalbinių funkcijų pasirinkimo ir tinklo įtampos svyravimų.

**i** Lentelėje nurodytos pagalbinės funkcijos gali skirtis priklausomai nuo jūsų mašinos modelio.

## Pagalbinės funkcijos pasirinkimas

Reikiamas papildomas funkcijas pasirinkite prieš paleisdami programą. Be to, taip pat galite pasirinkti arba išjungti papildomas funkcijas, tinkamas pagal vykdomą programą, nespausdami paleidimo / pristabdymo mygtuko. Tam mašina turi vykdyti ciklą, esantį prieš papildomą funkciją, kurią ketinate pasirinkti arba atšaukti.

Jeigu papildomos funkcijos pasirinkti arba atšaukti negalima, vartotoją apie tai įspės 3 kartus sumirksėjusi atitinkamos papildomos funkcijos lemputė.

**i** Kai kurių funkcijų kartu pasirinkti neįmanoma. Jeigu prieš paleisdami mašiną pasirinksite antrą papildomą funkciją, kuri yra nesuderinama su anksčiau pasirinktąja, pirmoji pasirinkta funkcija bus atšaukta ir liks įjungta tik antroji pasirinkta pagalbinė funkcija.

**i** Pagalbinės funkcijos, kuri yra nesuderinama su programa, pasirinkti neįmanoma. (žr. „Programų ir sąnaudų lentelę“)

**i** Papildomų funkcijų mygtukai gali skirtis pagal mašinos modelį.

### • Nuskalbimas

Nuskalbti reikėtų tik stipriai suteptus skalbinius. Nenuskalbdami taupote energiją, vandenį, skalbimo miltelius ir laiką.

**i** Skalbdami nėrinčius / užuolaidas, į pagrindinį skalbimo priemonės skyrelį pilkite mažiau skalbimo priemonės, nes šių audinių tinklinė struktūra sukelia pernelyg didelį putojimą. Nepilkite skalbimo miltelių į nuskalbimo skyrių.

### • Papildomas skalavimas

Ši funkcija leidžia skalbimo mašinai atlikti dar vieną, papildomą skalavimo ciklą po skalavimo, jau atlikto po pagrindinio skalbimo ciklo. Todėl sumažėja rizika, kad jautrią odą (kūdikių, į alergiją linkusių odą ir pan.) paveiks skalbiniuose likę skalbimo miltelių likučiai.

### • Skalavimo sulaikymas

Jeigu programai pasibaigus skalbinių tuoj pat išimti neplanuojate, galite naudoti skalavimo užlaikymo funkciją, kad skalbiniai būtų laikomi paskutiniame skalavimui skirtame vandenyje ir, būdami sausi, nesusiglamžytų.

Norėdami išgręžti vandenyje laikomus skalbinius, modeliuose su grežimo greičio reguliavimo mygtuku pasirinkite greičių ir paspauskite paleidimo / pristabdymo / atšaukimo mygtuką.

Norėdami išgręžti vandenyje laikomus skalbinius, modeliuose be grežimo greičio reguliavimo mygtuko pasirinkite programą „Vandens išleidimas+grežimas“.

**i** Šiuose modeliuose reikia sustabdyti mašiną paspaudžiant paleidimo / pristabdymo / atšaukimo mygtuką mašinos išleidus vandenį, prieš pradėdant grežimo etapą. Tuomet vanduo iš mašinos išleidžiamas, o skalbiniai negrežiami.

### • Neaukšta temperatūra

Naudokite šią funkciją, jeigu nenorite skalbti skalbinius šaltame vandenyje.

### • Negrežti

Naudokite šią funkciją, jeigu nenorite, kad programos pabaigoje skalbiniai būtų grežiami.

### • Grežimo greičio sumažinimas

Ši funkcija leidžia grežti skalbinius mažesniu, nei maksimaliu mašinos grežimo greičiu. Paspaudus greičio mažinimo mygtuką, grežimo greitis bus sumažintas iki minimalaus ir rodmuo bus rodomas valdymo skydelyje.

### Programos paleidimas

Spauskite paleidimo / pristabdymo / atšaukimo mygtuką ir programa bus paleista. Užsideds paleidimo / pristabdymo / atšaukimo mygtukas, rodantis, kad programa pradėta. Durelės užblokuojamos, o durelių lemputė užgesa.

### Užraktas nuo vaikų

Naudokite apsaugos nuo vaikų funkciją, kad vaikai nežaistų su mašina. Ji neleidžia vaikams pakeisti veikiančios programos.

**i** Veikiant apsaugos nuo vaikų funkcijai, mašiną galima įjungti ir išjungti įjungimo / išjungimo mygtuku. Vėl įjungus mašiną, programa tęsiasi nuo to taško, kuriame ji buvo sustabdyta įjungiant apsaugos nuo vaikų funkciją.

Jeigu norite įjungti apsaugos nuo vaikų funkciją: Pradėjus skalbimo programą, paspauskite ir 3 sekundes palaikykite nuspaudę 1-os and 2-os pagalbinių funkcijų mygtukus. Be perstojo žybcioja 1-os pagalbinės funkcijos lemputė.

Jeigu norite išjungti apsaugos nuo vaikų funkciją: Jeigu programai pasibaigus norite paleisti kitą programą arba pertraukti veikiančią programą, apsaugą nuo vaikų reikia išjungti.

Norėdami išjungti apsaugos nuo vaikų funkciją, vienu metu paspauskite ir 3 sekundes palaikykite nuspaudę 1-os and 2-os pagalbinių funkcijų mygtukus.

### Programos eiga

Programos eigą parodo programos sekimo indikatorius. Kiekvieno programos veiksmo pradžioje atitinkama indikatoriaus lemputė užsideds, o užbaigti veiksmo lemputė užges.

Jeigu mašinai veikiant norite pakeisti pagalbinį funkciją, grežimo greičio ir temperatūros nuostatas, privalote įjungti mašinos pristabdymo režimą. Norėdami įjungti mašinos pristabdymo režimą, spauskite paleidimo / pristabdymo / atšaukimo mygtuką. Tokiu atveju žybsės paleidimo / pristabdymo / atšaukimo mygtuko lemputė.

**i** Jeigu mašina skalbinių negrežia, galbūt programa veikia skalavimo sulaikymo režimu arba, susidarius per dideliu skalbinių pasiskirstymo mašinoje netolygumui, įsijungė automatinė grežimo koregavimo sistema.

### Durelių užraktas

Mašinos durelės užblokuoja užrakto sistema, kuri neleidžia atidaryti durelių tais atvejais, kai vandens lygis nėra tinkamas.

Mašinai veikiant pristabdymo režimu, ji tikrina viduje esančio vandens lygį. Jeigu lygis tinkamas, po 1-2 minučių durelių lemputė užsideds ir durelės bus galima atidaryti.

Jeigu durelių lemputė nešviečia, durelių atidaryti neįmanoma. Jeigu privalote atidaryti dureles, kai durelių lemputė nešviečia, privalote atšaukti esamą programą; žr. skyrių „Programos atšaukimas“.

## Pasirinkimų keitimas paleidus programą

Norėdami pakeisti nuostatas programai jau prasidėjus, pirma privalote įjungti mašinos pristabdymo režimą.

**i** Net jeigu mašina veikiančią arba įjungę pristabdymo režimą pasirinkimo rankenėlė nustatysite kitą programą, vis tiek bus vykdoma pirmoji pasirinkta programa. Jeigu norite pakeisti skalbimo programą, privalote atšaukti vykdomą programą. Žr. „Programos atšaukimas“.

## Pagalbinių funkcijų, gręžimo greičio ir temperatūros nuostatų pakeitimas

Priklausomai nuo vykdomo programos etapo, galite atšaukti arba įjungti pagalbines funkcijas; žr. skyrių „Pagalbinių funkcijų pasirinkimas“.

Taip pat galite pakeisti gręžimo greičio ir temperatūros nuostatas; žr. „Gręžimo greičio pasirinkimas“ ir „Temperatūros pasirinkimas“.

## Skalbinių įdėjimas arba išėmimas

Jei norite mašiną perjungti į pristabdymo režimą, paspauskite paleidimo / pristabdymo / atšaukimo mygtuką. Palaukite, kol galima bus atidaryti dureles.

**i** Jeigu durelių lemputė neužsidega per 1–2 minutes, vadinasi mašinoje yra netinkamas vandens lygis ir skalbinių daugiau pridėti negalima. Norėdami tęsti programą, dar kartą spauskite paleidimo / pristabdymo / atšaukimo mygtuką. Atidarykite įdėjimo dureles ir pridėkite arba išimkite skalbinius. Uždarykite dureles. Jeigu reikia, pakeiskite pagalbinių funkcijų, gręžimo greičio ir temperatūros nuostatas. Norėdami paleisti mašiną, paspauskite paleidimo / pristabdymo / atšaukimo mygtuką.

## Programos atšaukimas

Norėdami atšaukti vykdomą programą, spauskite ir 3 sekundes palaikykite nuspaudę paleidimo / pristabdymo / atšaukimo mygtuką. Šiam laikotarpiui pasibaigus, mašina gali išleisti viduje esantį vandenį arba gali iki 3 kartų įleisti ir vėl išleisti vandenį, kad skalbiniai būtų atvėsinti. Užsidega skalbimo ir pabaigos lemputės.

Išleidus vandenį, užgessta paleidimo / pristabdymo / atšaukimo ir skalbimo lemputės ir pradeda žybtuoti durelių lemputė.

Kai dureles galima atidaryti, užsidega ir šviečia durelių lemputė. Tada galite pasirinkti ir paleisti naują programą.

## Programos pabaiga

Programai pasibaigus, programų eigos indikatoriuje užsidega pabaigos lemputė.

Norėdami išjungti mašiną, spauskite įjungimo / išjungimo mygtuką. Ištraukite skalbinius ir uždarykite dureles. Dabar skalbyklė parengta kitam skalbimo ciklui.

## 5 Techninė priežiūra ir valymas

Reguliari valant, pailgėja gaminio naudojimo laikas ir sumažėja triukščių atvejų.

### Skalbimo priemonių stalčiuko valymas

Reguliariai (kas 4–5 skalbimo ciklus), valykite skalbimo priemonės stalčiuką, kad jame nesikaupytų skalbimo priemonės likučiai.

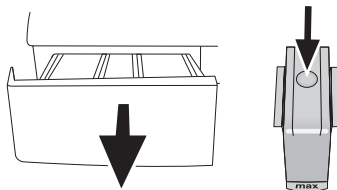

Spauskite sifono tašką audinių minkštiklio skyriuje ir traukite stalčiuką link savęs, kol ištrauksite.

**i** Jeigu audinių minkštiklio skyriuje pradeda kauptis didesnis nei įprasta minkštiklio ir vandens mišinio kiekis, reikia išvalyti sifoną. Išplaukite skalbimo priemonių stalčiuką ir sifoną kriauklėje dideliame drungno vandens kiekyje. Valydami stalčiuką, užsidėkite apsaugines pirštines arba naudokite tinkamą šepetėlį, kad neliestumėte nuosėdų rankomis. Išvalę, vėl įdėkite stalčiuką ir patikrinkite, ar jis tinkamai užfiksuotas.

### Vandens įleidimo filtrų valymas

Kiekviename mašinos užpakalinėje dalyje esančio vandens įleidimo sklendės gale bei kiekviename vandens įleidimo žarnos gale, prijungimo prie čiaupo vietoje, yra po filtrą. Šie filtrai neleidžia į mašiną patekti vandenyje esantiems svetimkūniams ir purvui. Filtrams užsteršus, juos reikėtų išvalyti.

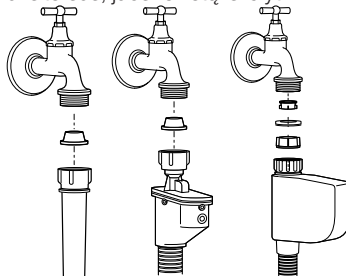

Užsukite čiaupus. Ištraukite kaiščius iš vandens įleidimo žarnų, kad pasiektumėte vandens įleidimo vožtuvuose esančius filtrus. Nuvalykite juos tinkamu šepetėliu. Jeigu filtrai labai purvini, galite juos ištraukti pincetu ir išvalyti. Ištraukite filtrus su tarpikliais iš tiesiųjų vandens įleidimo žarnų dalių ir kruopščiai juos nuplaukite po tekančiu vandeniu. Atsargiai atgal įkiškite tarpiklius ir filtrus į vietą ir ranka užveržkite žarnos varžles.

### Likusio vandens išleidimas ir siurblio filtro valymas

Išleidžiant skalbimo vandenį, šioje mašinoje įrengta filtrų sistema neleidžia į jos sraigtą patekti kietiems daiktams, pavyzdžiui, sagoms, monetoms ir audinių pluoštams. Todėl vanduo išleidžiamas sklاندžiai ir pailgėja siurblio naudojimo laikas.

Jeigu iš mašinos neišleidžiamas vanduo, gali būti užsikisęs siurblio filtras. Filtrą privaloma išvalyti kiekvieną kartą, kai tik jis užsikemša, arba kas 3 mėnesius. Norint išvalyti siurblio filtrą, pirma reikia išleisti vandenį.

Be to, prieš gabenant mašiną (pvz., persikraustant į kitą namą) ir esant šaltam orui, vandenį reikia visiškai išleisti.

⚠ Siurblio filtre likę pašaliniai daiktai gali jį sugadinti arba kelti triukšmą.

Norint išvalyti purviną filtrą ir išleisti vandenį: Ištraukite mašinos kištuką iš maitinimo lizdo.

⚠ Mašinoje vandens temperatūra gali pakilti iki 90 °C. Norint neapsideginti, filtrą privaloma valyti tada, kai vanduo mašinoje atvėsta.

Atidarykite filtro galvutę.

Jeigu filtro galvutė sudaryta iš dviejų dalių, paspauskite ant filtro galvutės esančią ąselę žemyn ir ištraukite jos dalį.

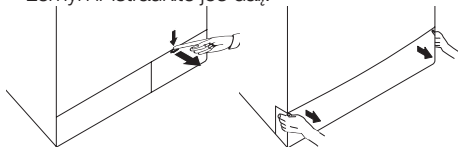

Jeigu filtro galvutė sudaryta iš vienos dalies, patraukite už galvutės iš viršaus, iš abiejų pusių, kad ją atidarytumėte.

ⓘ Galite nuimti filtro dangtelį, truputį paspausdami žemyn plastikiniu smailiu įrankiu, prakišdami jį pro virš filtro dangtelių esančią angą. Dangteliui nuimti nenaudokite jokių įrankių metaliniais galais.

Kai kuriuose modeliuose yra avarinio vandens išleidimo žarna, o kai kuriuose – ne. Norėdami išleisti vandenį, vadovaukitės toliau pateiktais nurodymais. Vandens išleidimas, kai gaminys turi avarinio vandens išleidimo žarną:

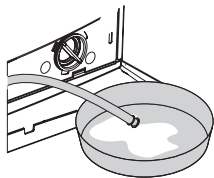



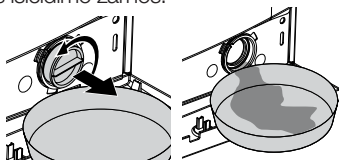









































Ištraukite avarinio vandens išleidimo žarną iš jos tvirtinimo vietos. Po žarnos galu padėkite didelį indą. Ištraukite iš žarnos galo kaištį ir išpilkite vandenį į indą. Kai indas bus lipnas, užkimškite žarnos galą, vėl įkišdami kaištį. Išpylę vandenį iš bakelio, vėl pakartokite pirmiau aprašytus veiksmus, kad vanduo būtų visiškai išleistas iš mašinos. Išleidę visą vandenį, užkimškite jos galą kaičiu ir užfiksuokite žarną jos tvirtinimo vietoje. Pasukite ir ištraukite siurblio filtrą. Vandens išleidimas, kai gaminys neturi avarinio vandens išleidimo žarnos:



Padėkite didelį indą priešais filtrą, kad jį subėgtų filtrė esantis vanduo. Atsukite siurblio filtrą (sukite prieš laikrodžio rodyklę), kol iš jo ims tekėti vanduo. Nukreipkite vandens srovę į indą, kurį buvote padėjęs priešais filtrą. Šalia visuoamet turėkite šluostę, kad galėtumėte sugerti ją išsiliejusį vandenį. Išleidę iš mašinos visą vandenį, sukdami visiškai ištraukite filtrą. Išvalykite filtro viduje esančias nuosėdas ir, jeigu yra, audinių pluoštus siurblio sraigto vietoje. Įdėkite filtrą.



⚠ Jeigu jūsų mašinoje yra vandens purkštukas, patikrinkite, ar įtaisėte filtrą į siurblyje esantį purkštuko korpusą. Niekada neikiškite filtro į korpusą jėga. Vėl iki galo tinkamai įdėkite filtrą.

Kitaip pro filtro galvutę gali pradėti bėgti vanduo. Jeigu filtro galvutė sudaryta iš dviejų dalių, uždarykite filtro galvutę, paspauskite ąselę. Jeigu ji yra sudaryta iš vienos dalies, pirmiausiai įtaisykite ąselės apačioje, tuomet užspauskite viršutinę dalį.

 Atsivėžinimas (atsivėžinimas)	 Eco 20 (ekonomiškas skalbimas 20 (ekologiška ekonominė programa))	 Mašinos priežiūra (automatinis valymas)	 Moteriškas apatnis trikotažas	 Mini (Daily express) (kasdienė skubioji)	 Mini 14 (titi trumpa skubioji programa)	 Pusė kiekio	 Greitasis skalbimas	 Tamsūs skalbiniai (famsių spalvų drabužių skalbimo programa)	 Mix (mišinys pluoštas)	 Mini (Daily express) (kasdienė skubioji)
 Įjungta / išjungta	 Pradėti / Pauzė	 Medvilnė	 Sintetika	 Vilna	 Gležni audiniai	 Intensyvi (intensyvioji)	 Sporto apranga	 Marškiniai	 Antikodė	 Hygiene (higieni škoji)
 Rankinis skalbimas	 Prewash (nuskalbimas)	 Pagrindinis skalbimas	 Papildomas skalavimas	 Mirkymas	 Glamžymasi mažranti programa	 Skalavimo sulaukymas	 Be grėžimo	 Grėžimas	 Skalbimas šaltame vandenyje	 Paruoštas
 Skalbimas	 Pabaiga	 Apsauga nuo vaikų	 „Cancel 3“ (At šaukti 3)	 Temperatūra	 Laiko atidėjimas	 Vandens išleidimas	 Super (specialioji)	 Superekonomi rė (titi taup)	 Skalavimas	 Cotton Eco (ekonomiška medvilnės skalbimo programa)

## 6 Techniniai duomenys

Modeliai (LT)	WNF 5180 WE	WNF 5100 WE
Maksimalus sausų skalbinių kiekis (kg)	5	5
Aukštis (cm)	84	84
Plotis (cm)	60	60
Gylis (cm)	47	47
Grynasis svoris (±4 kg)	60	60
Elektros įvestis (V/Hz)	230 V / 50Hz	230 V / 50Hz
Bendroji el. srovė (A)	10	10
Bendroji galia (W)	2200	2200
Gręžimo greitis (maks. aps./min)	800	1000
Energijos sąnaudos esant budėjimo režimui (W)	1.00	1.00
Energijos sąnaudos esant išjungimo režimui (W)	0.25	0.25

-  Siekiant pagerinti šio gaminio kokybę, techniniai duomenys gali būti keičiami be išankstinio įspėjimo.
-  Šioje instrukcijoje nurodytos savybės yra schemiškos ir gali skirtis nuo gaminio savybių.
-  Mašinų kategorijos plokštelėse arba jas lydiniuose dokumentuose nurodyti dydžiai gauti esant laboratorinėms sąlygoms, vadovaujantis atitinkamais standartais. Buitinių prietaisų sąnaudos ir reikšmės gali skirtis priklausomai nuo eksploatavimo ir aplinkos sąlygų.



Šis gaminys paženklintas elektros ir elektroninės įrangos rūšiavimo ir atrankos (WEEE) ženklu. Tai reiškia, kad, norint šį gaminį perdirbti arba išmontuoti ir taip sumažinti jo poveikį aplinkai, jį reikia tvarkyti pagal 2002/96/EB Europos direktyvą. Dėl papildomos informacijos susisiekite su savo vietos arba regiono valdžios institucijomis. Dėl elektronikos gaminiuose esančių pavojingų medžiagų, neįtraukus jų rūšiavimo ir atrankos procesą, pastarieji kelia potencialų pavojų aplinkai ir žmonių sveikatai.



## 7 Trikčių šalinimas

Programa nepasileidžia arba jos negalima pasirinkti.

- Iškilus tiekimo problemai (pavyzdžiui, tinklo įtampa, vandens slėgis ir pan.), mašina gali būti persijungusi į saugos režimą. >>> *Paspauskite ir 3 sekundes palaikykite nuspaudę paleidimo / pristabdymo mygtuką, kad mašina vėl imtų veikti pagal gamyklos nuostatas. (Žr. „Programos atšaukimas“)*

Vanduo lieka mašinoje.

- Gamybos metu, dėl kokybės kontrolės procesų, mašinoje gali būti likę vandens. >>> *Tai nėra gedimas; vanduo nekenkia mašinai.*

Mašina vibruoja arba kelia triukšmą.

- Mašina gali būti nelygiai pastatyta. >>> *Pareguliuokite kojeles, kad mašina stovėtų lygiai.*
- Į siurblio filtrą gali būti pakliuvęs kietas daiktas. >>> *Išvalykite siurblio filtrą.*
- Gali būti neišsukti apsauginiai gabenimo varžtai. >>> *Išsukite apsauginius gabenimo varžtus.*
- Mašinoje gali būti per mažai skalbinių. >>> *Pridėkite į mašiną daugiau skalbinių.*
- Mašinoje gali būti pridėta per daug skalbinių. >>> *Sumažinkite skalbinių kiekį mašinoje arba išskirstykite skalbinius rankomis.*
- Mašinoje gali būti atremta į kietą daiktą. >>> *Įsitinkinkite, kad mašina nebūtų į nieką atremta.*

Paleidus programą, mašina netrukus išsijungė.

- Mašina gali laikinai išsijungti sumažėjus įtampai. >>> *Ji veiks toliau, kai įtampas lygis vėl taps normalus.*

Nepaleidžiama programos atgalinė laiko atskaita. (Modeliuose su įrengtu ekranu)

- Laikmatis gali būti sustojęs įleidžiant vandenį. >>> *Laikmatis nepradedą atgalinės laiko atskaitos, kol į mašiną nepriplamas tinkamas vandens kiekis. Mašina lauks, kol į ją bus pripiltas pakankamas vandens kiekis, kad dėl per mažo vandens kiekio nepablogėtų skalbimo rezultatai. Po to laikmatis vėl ims skaičiuoti laiką atgal.*
- Laikmatis gali būti sustojęs šildymo etapo metu. >>> *Laikmatis nepradedą atgalinės laiko atskaitos, kol mašinoje nepasiekiami pasirinkta temperatūra.*
- Laikmatis gali būti sustojęs grežimo etapo metu. >>> *Dėl būgne netolygiai pasiskirsčiusių skalbinių gali būti įsijungusi automatinė nesubalansuotų skalbinių aptikimo sistema.*
- ❗ Skalbiniai mašinoje negrežiami tol, kol jie nėra tolygiai paskirstyti būgne, nes mašina gali sugesti arba apgadinti aplink ją esančius daiktus. Skalbinius reikėtų išskirstyti ir dar kartą išgrežti.

Iš skalbimo priemonės stalčiuko bėga putas.

- Pridėta per daug skalbimo priemonės. >>> *Sumaišykite 1 valgomąjį šaukštą minkštiklio ir ½ l vandens bei įpilkite į pagrindinį skalbimo priemonės stalčiaus plovimo skyrių.*
- ❗ Įpilkite į skalbyklę skalbimo miltelių, atsizvelgdami į tinkamas programas ir maks. skalbinių kiekį, nurodytą „Programų ir sąnaudų lentelėje“. Jeigu naudojate papildomas chemines priemones (dėmių vaikičius, baliklius ir pan.), skalbimo miltelių pilkite mažiau.

Programos pabaigoje skalbiniai lieka šlapi

- Naudojant per daug skalbimo priemonės, gali susidaryti per daug putų, todėl gali įsijungti automatinė putų sugėrimo sistema. >>> *Naudokite rekomenduojamą kiekį skalbimo priemonės.*
- ❗ Skalbiniai mašinoje negrežiami tol, kol jie nėra tolygiai paskirstyti būgne, nes mašina gali sugesti arba apgadinti aplink ją esančius daiktus. Skalbinius reikėtų išskirstyti ir dar kartą išgrežti.

⚠ Jeigu negalite pašalinti problemos, nors ir vadovaujatės šiame skyriuje pateiktais nurodymais, kreipkitės į pardavėją arba įgaliojoto techninio aptarnavimo centro atstovą. Niekada nebandykite patys taisyti neveikiančio gaminio.